

CLEMSA

CUADRO DE CONTROL PARA
ACCIONAMIENTOS DE PUERTAS
ENROLLABLES Y PERSIANAS

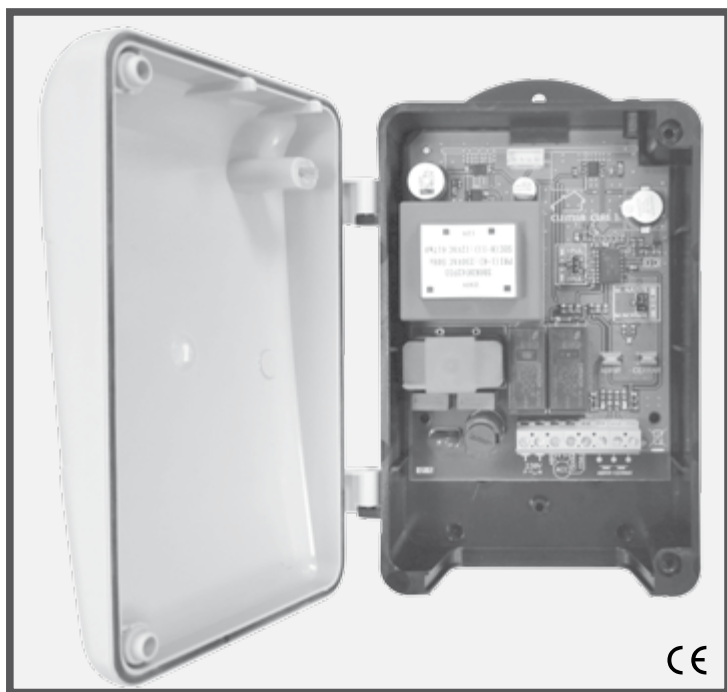

CLAS 1

MANUAL TÉCNICO

LOCALIZACIÓN DE COMPONENTES PRINCIPALES

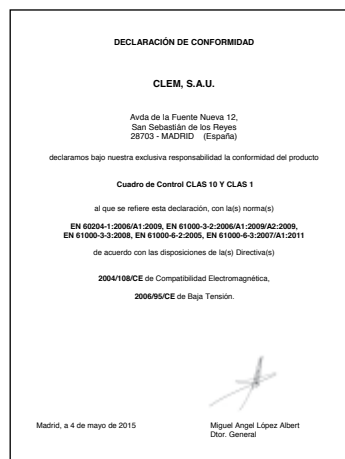
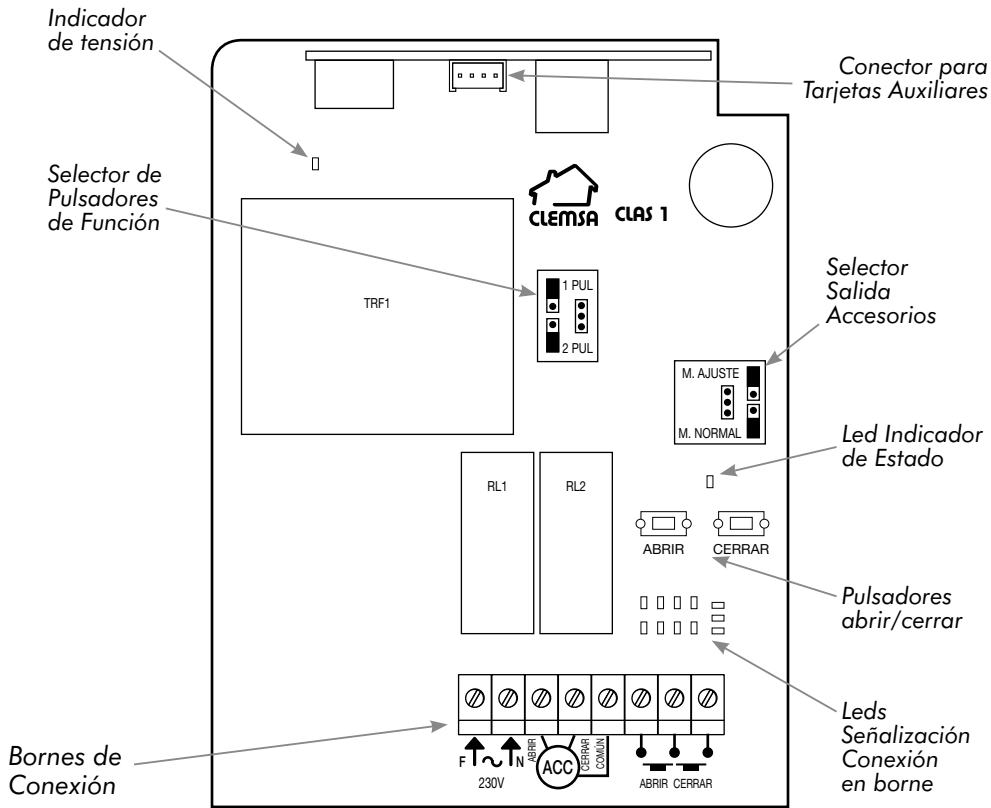

Descargue la declaración de conformidad original de la web www.clemsa.es

ÍNDICE

	Pág.
1. DESCRIPCIÓN	4
2. CONEXIONADO	4
2.1. Entrada de suministro eléctrico	4
2.2. Conexión del Accionamiento	4
2.3. Entrada pulsador abrir	4
2.4. Entrada pulsador cerrar	5
3. FUNCIONAMIENTO, PUESTA EN MARCHA	5
3.1. Selección de 1 o 2 pulsadores	5
3.2. Conexionado de alimentación, accionamiento y pulsadores	5
3.3. Ayuda en ajuste de finales de carrera del accionamiento	5
4. PROGRAMACIÓN	6
4.1. Programación tiempo de maniobra	6
4.2. Programación de control de maniobra	7
5. ACCESORIOS OPCIONALES	7
6. FIJACIÓN	8
7. CARACTERÍSTICAS TÉCNICAS	8
8. DISFUNCIONES	9
9. DIAGRAMA DE PROGRAMACIÓN	10
10. DECLARACIÓN DE CONFORMIDAD	11

ADVERTENCIA IMPORTANTE PARA LA INSTALACIÓN DE CUADROS DE CONTROL

Para el cumplimiento de la normativa vigente, se advierte que en la instalación de este producto se deberá incorporar al cableado fijo un sistema de desconexión.

1. DESCRIPCIÓN

Cuadro de Control diseñado para gobernar cierres automáticos con accionamientos enrollables de 230V CA hasta 750W de potencia máxima y con finales de carrera incorporados.

Están indicados para uso **residencial** o **intensivo**.

2. CONEXIONADO

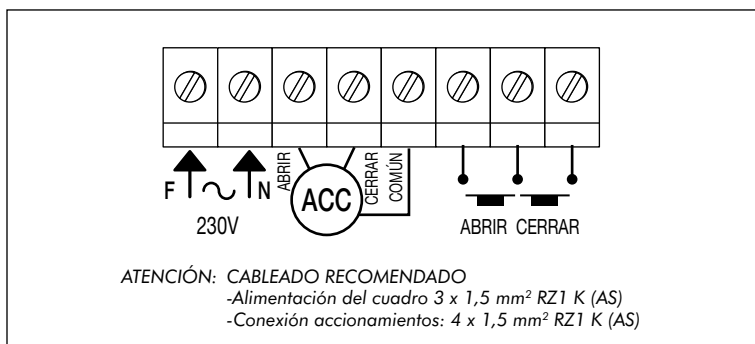

2.1. ENTRADA DE SUMINISTRO ELÉCTRICO

Puede utilizar el Cuadro de Control **CLAS 1** en Sistemas Mono-fásicos de 230V conectando **Fase** y **Neutro** en los bornes indicados para ello.

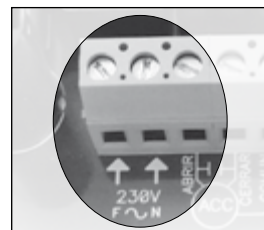

2.2. CONEXIÓN DEL ACCIONAMIENTO

Para el accionamiento que utilizemos, si tras conectar el accionamiento, gira en sentido opuesto al deseado, debe intercambiar los cables situados en los bornes indicados de **ABRIR** y **CERRAR**. Conecte, si es necesario, el condensador adecuado en los bornes **ABRIR** y **CERRAR**.

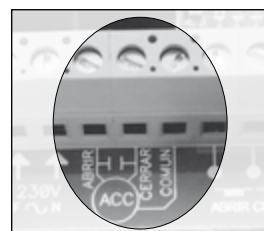

2.3. ENTRADA PULSADOR ABRIR

Para conectar un pulsador desde el que se maneja la apertura de la puerta. Puede conectar cualquier interruptor normalmente abierto, como por ejemplo un receptor de telemando o una cerradura de contacto. Si se selecciona «1 PUL» (maniobras alternativas) para el control de la apertura y cierre solo estará operativa esta entrada de pulsador.

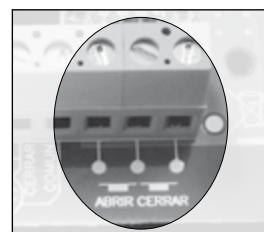

2.4. ENTRADA PULSADOR CERRAR

Para conectar un pulsador desde el que se maneja el cierre de la puerta. Puede conectar cualquier interruptor normalmente abierto, como por ejemplo un receptor de telemando o una cerradura de contacto. Si se selecciona «1 PUL» (maniobras alternativas) para el control de la apertura y cierre, esta entrada de pulsador **NO** estará operativa.

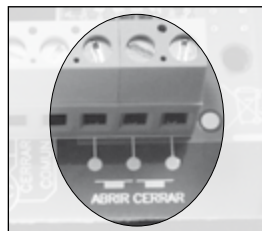

3. FUNCIONAMIENTO, PUESTA EN MARCHA

Para una correcta utilización del equipo siga los pasos que a continuación se describen.

3.1. SELECCIÓN DE 1 O 2 PULSADORES

Mediante el puente indicado seleccione «1 PUL» (maniobras alternativas) o «2 PUL» (apertura y cierre independiente). Esta selección servirá tanto para pulsadores exteriores como para emisores.

- Si elegimos «1 PUL», solo estará operativo el primer canal que realizara la maniobra de apertura y cierre de forma alternativa.
- Si elegimos «2 PUL», el primer canal realizara la maniobra de apertura y el segundo canal la maniobra de cierre.

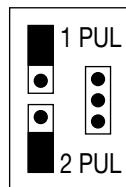

3.2. CONEXIONADO DE ALIMENTACIÓN, ACCIONAMIENTO Y PULSADORES

Conecte la alimentación, el accionamiento y si es necesario para el funcionamiento de su instalación, el/los pulsadores exteriores, siguiendo las instrucciones descritas en el apartado 2. **CONEXIONADO**.

El cuadro de control **CLAS 1** emite un pitido corto cuando se conecta a la red eléctrica.

3.3. AYUDA EN AJUSTE DE FINALES DE CARRERA DEL ACCIONAMIENTO

Para facilitar el ajuste de los finales de carrera de su accionamiento, el Cuadro de Control **CLAS 1** dispone de un modo de funcionamiento en el que puede gobernar la maniobra de apertura y cierre en modo hombre presente, es decir, el accionamiento solo se moverá mientras se mantenga presionado el pulsador de la maniobra elegida.

Para utilizar esta función desplace el «**SELECTOR DE MODO**» a la posición **MODO AJUSTE**.

El cuadro **CLAS 1** emite un pitido corto cuando cambia de modo.

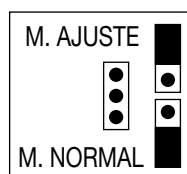

Mediante el «**INDICADOR DE ESTADO**» se visualizara la maniobra que se esta realizando:

VERDE=ABRIR / ROJO=CERRAR. Si el movimiento del accionamiento no corresponde con esta secuencia, debe intercambiar las conexiones ABRIR/CERRAR en los bornes de conexión.

Una vez ajustados los finales de carrera desplace el «**SELECTOR DE MODO**» a la posición **MODO NORMAL**.

El Cuadro **CLAS 1** emite un pitido corto cuando cambia de modo.

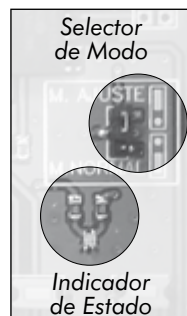

4. PROGRAMACIÓN

En el Cuadro de Control **CLAS 1** se pueden establecer, mediante programación, parámetros como el tiempo de maniobra y el control de maniobra (hombre presente / orden directa).

Para entrar en modo programación es necesario que el «**SELECTOR DE MODO**» este en posición **MODO NORMAL** y presionar los «**PULSADORES DE ABRIR / CERRAR**» de forma simultanea hasta que lleguemos al menú deseado.

Para conocer en que menú nos encontramos, el indicador luminoso se iluminara de la siguiente manera:

- **Ámbar:** programación de tiempo de maniobra.
- **Verde / Rojo alternativo:** programación de control de maniobra.

Cada vez que avancemos por los menús se escuchara un pitido largo y cuando salgamos de programación se escucharan tres pitidos cortos.

Si al entrar en programación no se realiza ninguna operación en 30 segundos (aprox.) el Cuadro volverá a su estado normal automáticamente.



4.1. PROGRAMACIÓN TIEMPO DE MANIOBRA.

Presione los «**PULSADORES DE ABRIR / CERRAR**» a la vez hasta que el indicador luminoso se ilumine en ámbar. Se escuchara un pitido largo.

Presione y mantenga el «**PULSADOR ABRIR**» hasta que la puerta/persiana se abra por completo (final de carrera de abrir activado).

Presione y mantenga el «**PULSADOR CERRAR**» hasta que la puerta/persiana se cierre por completo (final de carrera de cerrar activado).

Al soltar el pulsador cerrar se escuchara un pitido corto y seguidamente un pitido largo.

El indicador luminoso se encenderá verde / rojo alternativo indicándonos que entramos en programación de control de maniobra.

Si no deseamos realizar ninguna programación mas, presionaremos simultáneamente los «**PULSADORES DE ABRIR / CERRAR**» hasta que escuchemos tres pitidos cortos y salgamos de programación.

4.2. PROGRAMACIÓN DE CONTROL DE MANIOBRA

Presione los «**PULSADORES DE ABRIR / CERRAR**» a la vez hasta que el indicador luminoso se ilumine en verde / rojo alternativo. Se escuchara un pitido largo.

- Si desea programar la maniobra de «**APERTURA**» en modo «**HOMBRE PRESENTE**», presione y mantenga el «**PULSADOR ABRIR**» durante 2 sg. Se oirá un pitido corto.
- Si desea programar la maniobra de «**APERTURA**» en modo «**ORDEN DIRECTA**» presione el «**PULSADOR ABRIR**» 0,5 sg. Se oirán dos pitidos cortos.
- Si desea programar la maniobra de «**CIERRE**» en modo «**HOMBRE PRESENTE**» presione y mantenga el «**PULSADOR CERRAR**» durante 2 sg. Se oirá un pitido corto.
- Si desea programar la maniobra de «**CIERRE**» en modo «**ORDEN DIRECTA**» presione el «**PULSADOR CERRAR**» 0,5 sg. Se oirán dos pitidos cortos.

Vuelva a presionar los «**PULSADORES ABRIR / CERRAR**». Se escuchara un pitido largo.

Vuelva a presionar los «**PULSADORES ABRIR / CERRAR**». Se escucharan tres pitidos cortos indicandonos que salimos de programación.

El indicador luminoso se apagara.

5. ACCESORIOS OPCIONALES

Tarjeta Receptor:

Modelo **RNE 248** (Enchufable a Cuadro de Control, 433 y 868 MHz, 400 Usuarios).

Modelo **TD 420** (Tarjeta decodificadora RFID 2 canales. Conexión 2 **CK 40** ó 1 **RET 400 / RET 800** + 1 **CK 40**).

Modelo **RMV 1** (Enchufable a Cuadro de Control de 1 canal).

Modelo **RMV 2** (Enchufable a Cuadro de Control de 2 canales).

Modelo **RMK 1** (RFID 1 canal. Conexión 2 **CK 2000** ó 1 **REM 400 / REM 800** + 1 **CK 2000**).

Modelo **RMK 2** (RFID 2 canales. Conexión 2 **CK 2000** ó 1 **REM 400 / REM 800** + 1 **CK 2000**).

Modelo **TMK 1** (Tarjeta decodificadora RFID 1 canal. Conexión 2 **CK 2000** ó 1 **REM 400 / REM 800** + 1 **CK 2000**).

Modelo **TMK 2** (Tarjeta decodificadora RFID 2 canales. Conexión 2 **CK 2000** ó 1 **REM 400 / REM 800** + 1 **CK 2000**).

6. FIJACIÓN

El Cuadro de Control se presenta en una caja de ABS con tapa sujeta con dos tornillos. Gire los tornillos para cerrar o abrir respectivamente (A).

Sobre el lateral superior se prolonga una aleta taladrada para la fijación del Cuadro a una pared (B). En el interior de la caja hay dispuestos, justo debajo de las regletas de conexiones, dos agujeros ciegos con guía para taladrar en caso de necesitarse una mayor sujeción (C).

Compruebe que la junta permanece correctamente colocada (D) para mantener su estanqueidad.

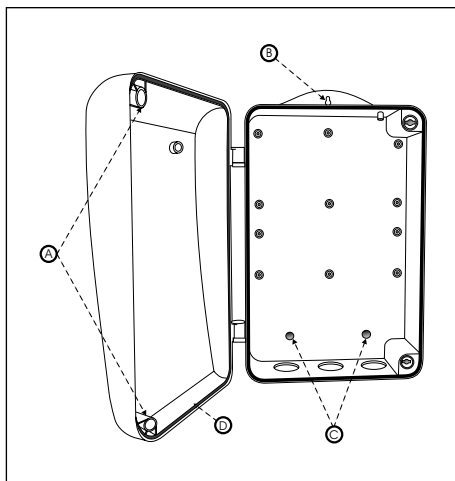

7. CARACTERÍSTICAS TÉCNICAS

Alimentación 230V AC.

Potencia máxima 750W.

Tamaño reducido.

Para un accionamiento de cierre enrollable.

Indicación luminosa de maniobra y de posición en menú.

Pulsadores de apertura y cierre integrados.

Entrada para pulsador de apertura exterior.

Entrada para pulsador de cierre exterior.

Programación de parámetros por menús.

8. DISFUNCIONES

SÍNTOMA	CAUSA	SOLUCIÓN
NO FUNCIONA Y NO SE ESCUCHA EL PITIDO CORTO	NO SE LE HA CONECTADO LA ALIMENTACIÓN ADECUADA	CONECTARLA SEGÚN LOS DIAGRAMAS DEL MANUAL DE INSTRUCCIONES
LOS RELÉS SE ACTIVAN PERO NO SE MUEVE EL ACCIONAMIENTO	EL ACCIONAMIENTO NO ESTÁ BIEN CONECTADO	REVISAR Y CONECTAR CORRECTAMENTE
EL CUADRO NO REALIZA LAS OPERACIONES DESEADAS	NO ESTÁN BIEN CONECTADOS LOS ELEMENTOS DE LA INSTALACIÓN	REVISAR LOS ELEMENTOS CONECTADOS AL CUADRO
NO FUNCIONAN LOS EMISORES	ESTA EL INTERRUPTOR DE MODO EN POSICION AJUSTE	PONER EL INTERRUPTOR DE MODO EN POSICION NORMAL

9. DIAGRAMA DE PROGRAMACIÓN

PROGRAMACIÓN TIEMPO DE MANIOBRA

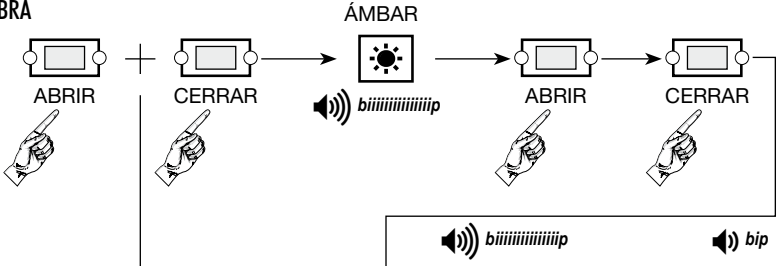

PROGRAMACIÓN DE CONTROL DE MANIOBRA

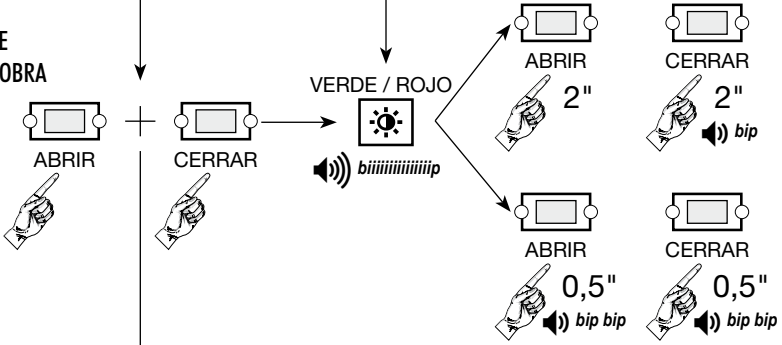

FIN DE PROGRAMACIÓN

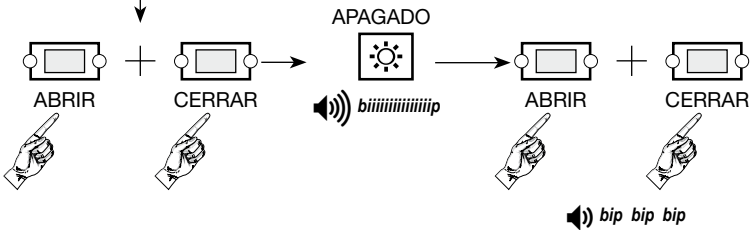

10. DECLARACIÓN DE CONFORMIDAD

DECLARACIÓN DE CONFORMIDAD

CLEM, S.A.U.

Avda de la Fuente Nueva 12,
San Sebastián de los Reyes
28703 - MADRID (España)

declaramos bajo nuestra exclusiva responsabilidad la conformidad del producto

Cuadro de Control CLAS 10 Y CLAS 1

al que se refiere esta declaración, con la(s) norma(s)

**EN 60204-1:2006/A1:2009, EN 61000-3-2:2006/A1:2009/A2:2009,
EN 61000-3-3:2008, EN 61000-6-2:2005, EN 61000-6-3:2007/A1:2011**

de acuerdo con las disposiciones de la(s) Directiva(s)

2004/108/CE de Compatibilidad Electromagnética,

2006/95/CE de Baja Tensión.



Madrid, a 4 de mayo de 2015

Miguel Angel López Albert
Dtor. General

Descargue la declaración de conformidad original de la web www.clemsa.es



DELEGACIONES

MADRID NORTE Avda. de la Fuente Nueva, nº 12 nave 8 - 28703 S.S. de los Reyes (Madrid) - Tel. **902 117 801** - Fax 917 293 309 - ventas.madrid@clemsa.es

BARCELONA Gorcs Lladó, nº 1-9 nave 6-7 - 08210 Barberá del Vallés (Barcelona) - Tel. **902 117 216** - Fax 935 882 854 - ventas.barcelona@clemsa.es

VALENCIA Sequía Calvera, 5-B (P.I. de Sedavi) - 46910 Sedavi (Valencia) - Tel. **902 117 206** - Fax 963 755 683 - ventas.valencia@clemsa.es

SEVILLA La Red Quince, nº 2 (P.I. La Red Sur) - 41500 Alcalá de Guadaíra (Sevilla) - Tel. **902 117 209** - Fax 955 630 547 - ventas.sevilla@clemsa.es

MADRID SUR Lluvia, nº 14 (P.I. San José de Valderas) - 28918 Leganés (Madrid) - Tel. **916 428 334** - Fax 916 428 335 - ventas.madridsur@clemsa.es

MÁLAGA José Ortega y Gasset, nº 188 nave 3 - (P.I. Alameda) - 29006 (Málaga) - Tel. **952 023 114** - Fax 952 345 064 - ventas.malaga@clemsa.es

GALICIA Avda. Alcalde de Lavadores, nº 115 Bajo - 36214 Vigo (Pontevedra) - Tel. **986 493 120** - Fax 986 484 140 - ventas.galicia@clemsa.es

BILBAO Bastegui, nº 7 (P.I. Artunduaga) - 48970 Basauri (Vizcaya) - Tel. **946 757 092** - Fax 944 264 473 - ventas.bilbao@clemsa.es

MURCIA Avda. Francisco Salcillo, Parc. 22/2 (P.I. Oeste) - 30169 San Ginés (Murcia) - Tel. **968 807 732** - Fax 968 825 753 - ventas.murcia@clemsa.es

CANARIAS Avda. de los Majuelos, nº 42 Edificio Ibis, local 3 - 38107 Santa Cruz de Tenerife - Tel. **922 958 846** - Fax 922 958 731 - ventas.canarias@clemsa.es

DISTRIBUIDORES

DISAUT-LEVANTE, S.L. Magallanes, Local 6 - 03550 San Juan de Alicante (Alicante) - Tel. **965 655 332** - Fax 965 655 933 - direccion@disaut.com

DU DETEC, S.L. Echegaray, 37 - 26970 San Pedro de Alcántara (Málaga) - Tel. **952 781 753** - Fax 952 783 786 - carlos@dudetec.com

AUTOMATISMOS ALJARAFE, S.L. Maestra Lucrecia Alfaro, 6 - 41950 Tomares (Sevilla) - Tel. **954 153 944** - Fax 954 154 179 - automatismosaljarafe@yahoo.es

INSTALACIONES ISAMAT, S.L. Avda. Ignacio Wallis, 60 Bj. - 07800 Ibiza (Islas Baleares) - Tel. **971 315 421** - Fax 971 313 862 - correo@isamatibiza.com

ARC SISTEMES ELECTRICS Antonio M^o Alcover, 43 Bj. - 07013 P de Mallorca (Islas Baleares) - Tel. **971 256 432** - Fax 971 256 181 - gestion@arcsistemas.com

REDES ALTERNATIVAS, S.L. P.I. San Cristóbal, Parcela 15, Nave 2 - 23710 Bailén (Jaén) - Móvil: **620 140 066** - ventas.jaen@clemsafaac.es

PULLDOOR, S.L. Ingletera, nº 11 - 28400 Collado Villalba (Madrid) - Tel. **918 505 406** - Fax 918 506 173