

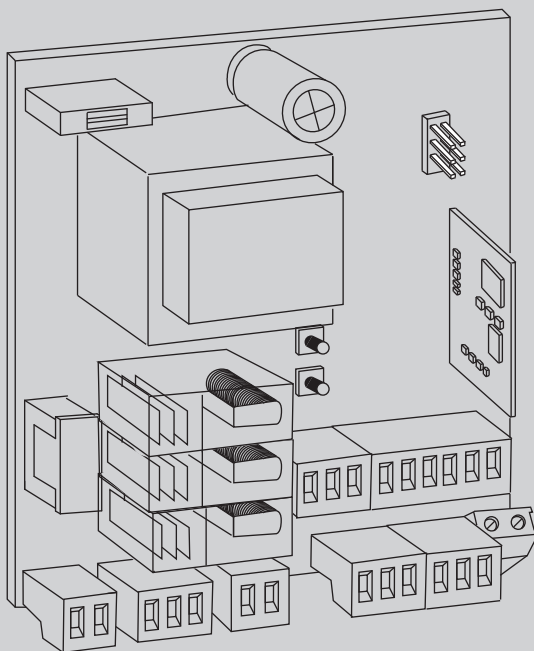

DB12090 00100\_11 02-09-24

QUADRO COMANDO  
CONTROL PANEL  
CENTRALE DE COMMANDE  
SELBSTÜBERWACHENDE STEUERUNG  
CUADRO DE MANDOS  
BEDIENINGSPANEEL



ISTRUZIONI DI INSTALLAZIONE  
INSTALLATION MANUAL  
INSTRUCTIONS D'INSTALLATION  
MONTAGEANLEITUNG  
INSTRUCCIONES DE INSTALACION  
INSTALLATIEVOORSCHRIFTEN

SHYRA AC SL / SHYRA AC SL 120  
SHYRA AC BA / SHYRA AC BA 120

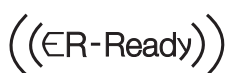

AZIENDA CON  
SISTEMA DI GESTIONE  
CERTIFICATO DA DNV GL  
= ISO 9001 =  
= ISO 14001 =

**Attenzione!** Leggere attentamente le "Avvertenze" all'interno! **Caution!** Read "Warnings" inside carefully! **Attention!** Veuillez lire attentivement les Avertissements qui se trouvent à l'intérieur!  
**Achtung!** Bitte lesen Sie aufmerksam die „Hinweise“ im Inneren! **¡Atención!** Leer atentamente las "Advertencias" en el interior! **Let op!** Lees de "Waarschuwingen" aan de binnenkant zorgvuldig!

**PREDISPOSIZIONE TUBI, TUBE ARRANGEMENT, PRÉDISPOSITION DES TUYAUX, VORBEREITUNG DER LEITUNGEN, DISPOSICIÓN DE TUBOS, VOORBEREIDING LEIDINGEN.**

**SHYRA AC SL / SHYRA AC SL 120**

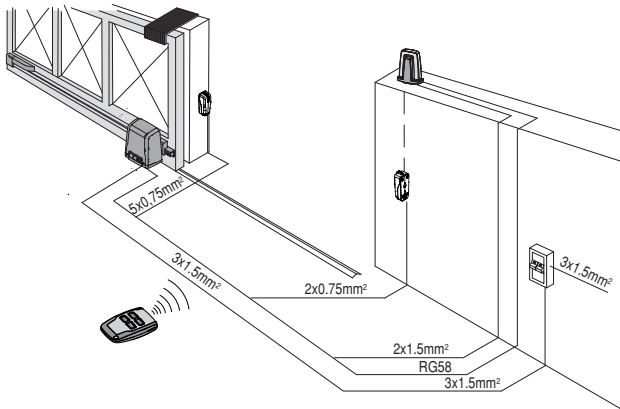

**SHYRA AC BA / SHYRA AC BA 120**

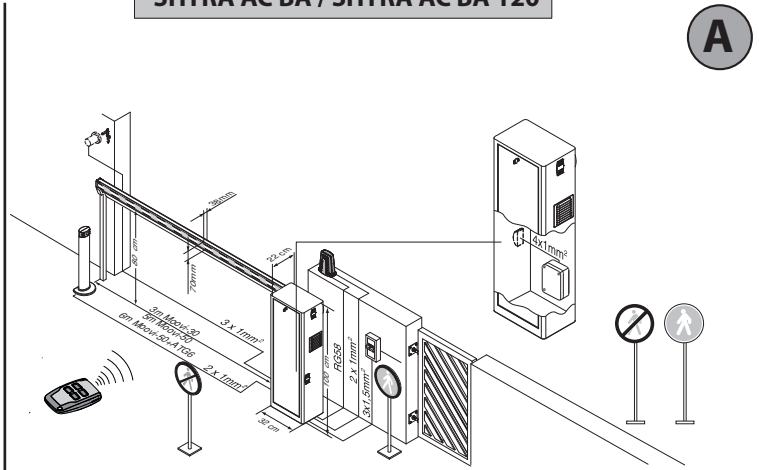

**A**

Collegamento di 1 coppia di fotocellule non verificate, per fotocellule verificate vedere pagine seguenti.  
 Connection of 1 couple of untested photocells, for tested photocells see the following pages.  
 Connexion d'une paire de photocellules non vérifiées, pour les photocellules vérifiées consultez les pages suivantes.  
 Anschluss von einem Paar nicht überprüfter Fotozellen, für überprüfte Fotozelle siehe die folgenden Seiten.  
 Conexión de 1 par de fotocélulas no comprobadas, para fotocélulas comprobadas véanse las siguientes páginas.  
 Aansluiting van 1 paar niet-geverifieerde fotocellen. Raadpleeg de volgende pagina's voor geverifieerde fotocellen.

**B**

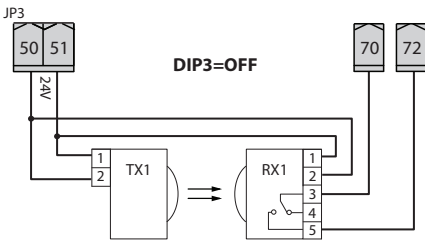

- F2** 100mA (~ 230V)  
200mA (~ 120V)
- F1** 5 AF (~ 230V)  
10 AF (~ 120V)

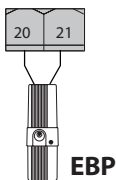

**C**

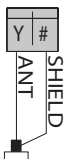
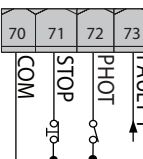
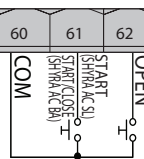
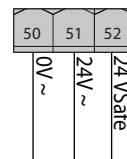
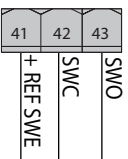
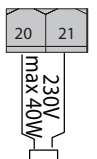
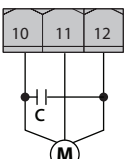
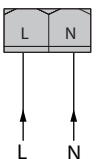
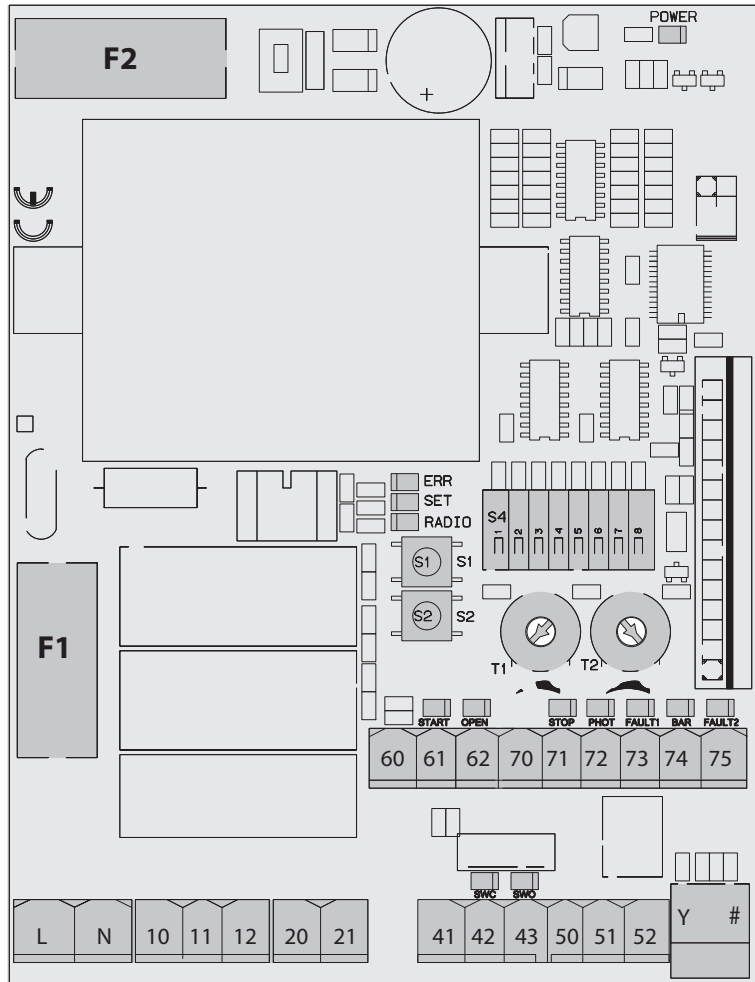

- Alimentazione Power supply Alimentation Stromversorgung Alimentación Voeding
- Motore Motor moteur Motor Eindaanslag Encoder
- Lampeggiante Blinker Clignotant Warnblinkleuchte Bombilla Knipperlicht
- Connettore finecorsa Limit switch connector Steckverbindung Endschalter Conector final de carrera Connector eindaanslag
- Alimentazione accessori Accessories power supply Alimentation des accessoires Stromversorgung Zubehör Alimentación accesorios Voeding accessoires
- Comandi Commands Commandes Bedienelemente Mandos Commando's
- Sicurezza Safety devices Sécurités Sicherheitsvorrichtungen Dispositivos de seguridad Veiligheden
- Antena Keραία Antenna Antena Antenna Antén

**MEMORIZZAZIONE RADIOCOMANDO/MEMORIZING REMOTE CONTROLS/MÉMORISATION RADIOCOMMANDE  
ABSPEICHERUNG DER FERNBEDIENUNG /MEMORIZACIÓN DEL RADIOMANDO/MEMORIZAÇÃO DO RADIOCOMANDO**

**D**

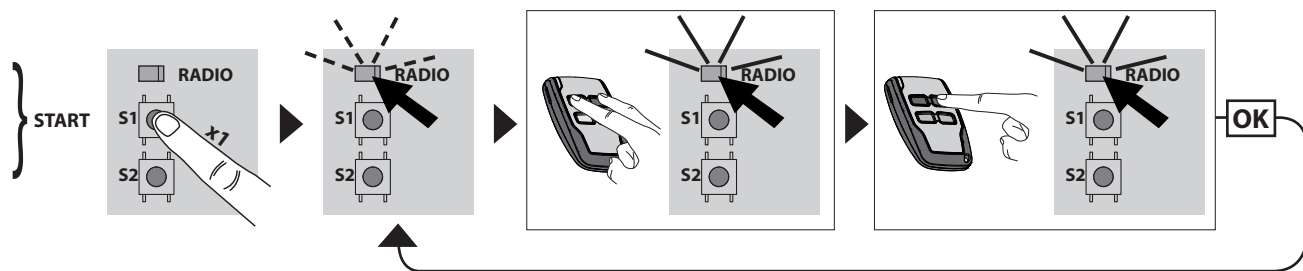

**LEGENDA - KEY - LÉGENDE - LEGENDE - LEYENDA - LEGENDA**

	Fisso Steadily lit Fixe Ununterbrochen an Fijo Continuo		Lampeggio continuo Continuous flashing Clignotement continu Kontinuierliches Blinken Parpadeo continuo Continu knipperen
--	--	--	---

**SHYRA AC SL / SHYRA AC SL 120**

**E**

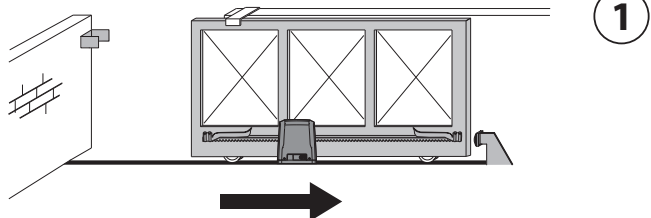

**1**

M	B	N	R
MARRONE	BLU	NERO	ROSSO
BROWN	BLUE	BLACK	RED
MARRON	BLEU	NOIR	ROUGE
BRAUN	BLAU	SCHWARZ	ROT
MARRÓN	AZUL	NEGRO	ROJO
BRUIN	BLAUW	ZWART	ROOD

verso di apertura: destra  
opening direction: right  
sens de l'ouverture : droite  
Öffnungsrichtung: rechts  
sentido de apertura: derecha  
openingsrichting: rechtsverso

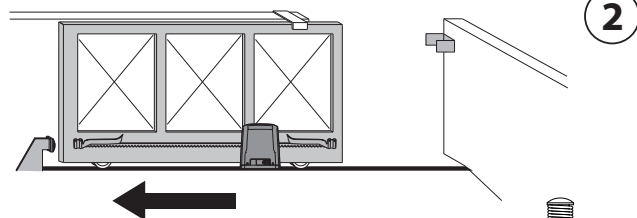
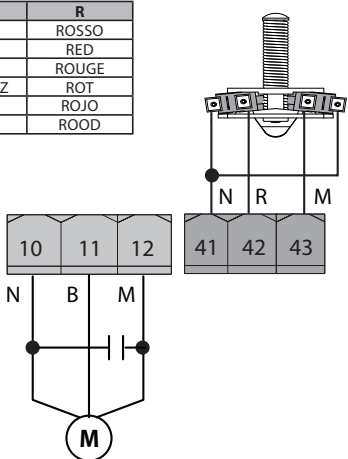

**2**

M	B	N	R
MARRONE	BLU	NERO	ROSSO
BROWN	BLUE	BLACK	RED
MARRON	BLEU	NOIR	ROUGE
BRAUN	BLAU	SCHWARZ	ROT
MARRÓN	AZUL	NEGRO	ROJO
BRUIN	BLAUW	ZWART	ROOD

verso di apertura: sinistra  
opening direction: left  
sens de l'ouverture : gauche  
Öffnungsrichtung: links  
sentido de apertura: izquierda  
openingsrichting: links

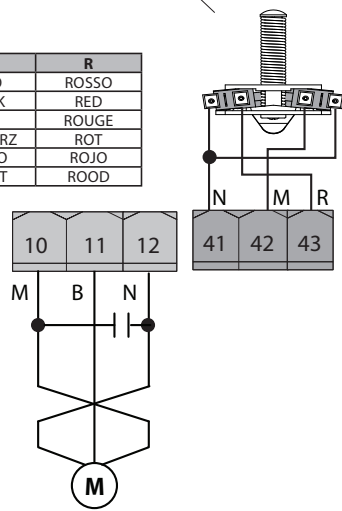

**SHYRA AC BA / SHYRA AC BA 120**

**MONTAGGIO ASTA DESTRA, ASSEMBLY OF RIGHT BOOM,  
MONTAGE DE LA BARRE DROITE, RECHTE MONTAGE DER STANGE,  
MONTAJE MÁSTIL DERECHO, MONTAGE RECHTERSTANG.**

**1**

M	B	N
MARRONE	BLU	NERO
BROWN	BLUE	BLACK
MARRON	BLEU	NOIR
BRAUN	BLAU	SCHWARZ
MARRÓN	AZUL	NEGRO
BRUIN	BLAUW	ZWART

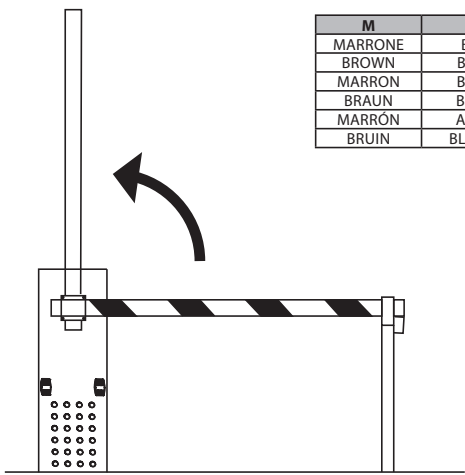

**MONTAGGIO ASTA SINISTRA, ASSEMBLY OF LEFT BOOM,  
MONTAGE DE LA BARRE GAUCHE, LINKS MONTAGE DER STANGE,  
MONTAJE MÁSTIL IZQUIERDA, MONTAGE LINKSERSTANG.**

**2**

M	B	N
MARRONE	BLU	NERO
BROWN	BLUE	BLACK
MARRON	BLEU	NOIR
BRAUN	BLAU	SCHWARZ
MARRÓN	AZUL	NEGRO
BRUIN	BLAUW	ZWART

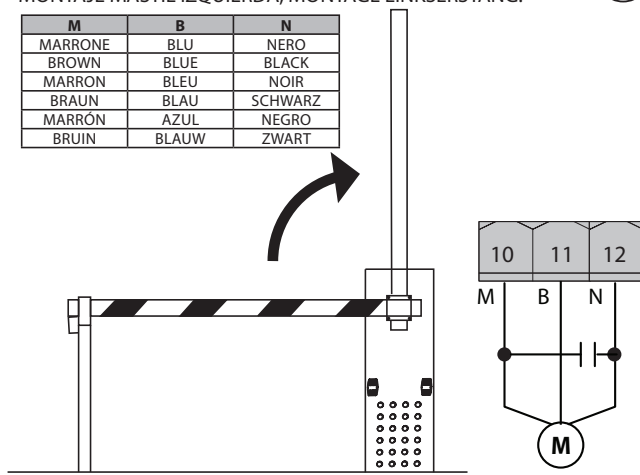

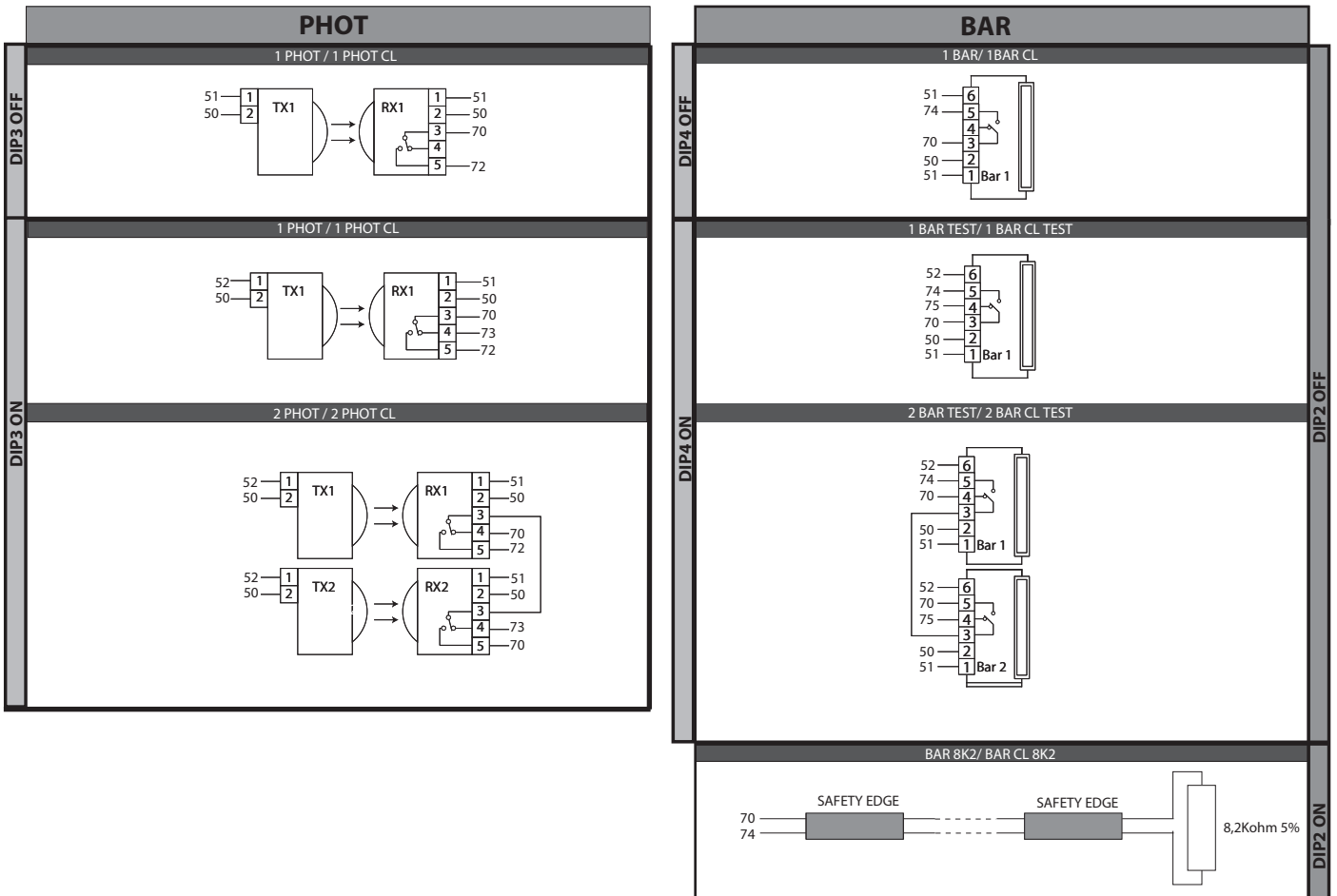
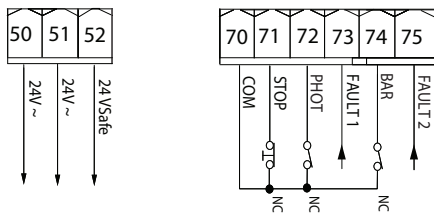
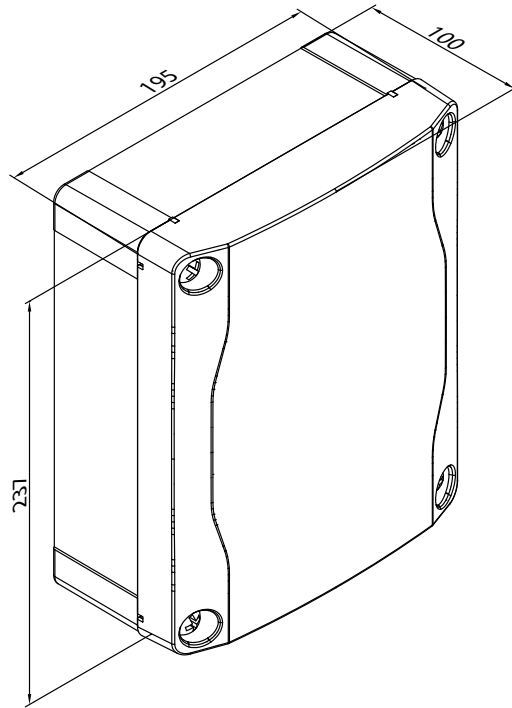

**1) GENERALITÀ**

I quadri comandi **SHYRA AC SL / SHYRA AC BA** vengono forniti dal costruttore con settaggio standard. Qualsiasi variazione, deve essere impostata mediante configurazione dei TRIMMER e DIP SWITCH.

Le caratteristiche principali sono:

- Controllo di 1 motore monofase
- Ingressi separati per le sicurezze
- Ricevitore radio incorporato rolling-code con clonazione trasmettitori.

La scheda è dotata di una morsettiera di tipo estraibile per rendere più agevole la manutenzione o la sostituzione. Viene fornita con una serie di ponti precablati per facilitare l'installatore in opera. **I ponti riguardano i morsetti: 70-71, 70-72, 70-74. Se i morsetti sopraindicati vengono utilizzati, togliere i rispettivi ponti.**

**VERIFICA**

I quadri comando **SHYRA AC SL / SHYRA AC BA** effettuano il controllo (verifica) dei relè di marcia e dei dispositivi di sicurezza (fotocellule) prima di eseguire ogni ciclo di apertura e chiusura.

In caso di malfunzionamenti verificare il regolare funzionamento dei dispositivi collegati e controllare i cablaggi.

2) DATI TECNICI	
Alimentazione	120V 60Hz (SHYRA AC SL / SHYRA AC BA 120V) 220-230V 50/60Hz (SHYRA AC SL / SHYRA AC BA 230V)
Dimensioni quadro	<b>Fig. F</b>
Isolamento rete/bassa tensione	> 2MOhm 500V ---
Temperatura di funzionamento	-20 / +55°C
Rigidità dielettrica	rete/bt 3750V~ per 1 minuto
Alimentazione accessori	24V~ (0,2A assorbimento max)
AUX 0 - Lampeggiante Contatto alimentato	120V~ 40W max (SHYRA AC SL / SHYRA AC BA 120V) 230V~ 40W max (SHYRA AC SL / SHYRA AC BA 230V)
Fusibili	<b>Fig. C</b>
Radiorecente Rolling-Code incorporata	frequenza 433.92MHz
Impostazione parametri e logiche	TRIMMER + DIP SWITCH
N.° combinazioni	4 miliardi
N.° max. radiocomandi memorizzabili	63
Tempo di lavoro pedonale	8 s.
Potenza massima	500W
Tempo di lavoro massimo	120s - SHYRA AC SL 10s - SHYRA AC BA

**Versioni trasmettitori utilizzabili:**

Tutti i trasmettitori ROLLING CODE compatibili con ((ER-Ready))

**3) PREDISPOSIZIONE TUBI FIG. A**

Predisporre l'impianto elettrico facendo riferimento alle norme vigenti per gli impianti elettrici CEI 64-8, IEC364, armonizzazione HD384 ed altre norme nazionali.

**4) COLLEGAMENTO MORSETTIERA FIG. C**

Per lo schema elettrico e per la sezione dei cavi fare riferimento al manuale dell'attuatore.

Passati gli adeguati cavi elettrici nelle canalette e fissati i vari componenti dell'automazione nei punti prescelti, si passa al loro collegamento secondo le indicazioni e gli schemi riportati nei relativi manuali istruzione. Effettuare la connessione della fase, del neutro e della terra (obbligatoria).

**AVVERTENZE** - Nelle operazioni di cablaggio ed installazione riferirsi alle norme vigenti e comunque ai principi di buona tecnica. I conduttori alimentati con tensioni diverse, devono essere fisicamente separati, oppure devono essere adeguatamente isolati con isolamento supplementare di almeno 1mm.

I conduttori devono essere vincolati da un fissaggio supplementare in prossimità dei morsetti, per esempio mediante fascette. Tutti i cavi di collegamento devono essere mantenuti adeguatamente lontani dai dissipatori.

**ATTENZIONE!** Per il collegamento alla rete, utilizzare cavo multipolare di sezione minima 3x1.5mm<sup>2</sup> e del tipo previsto dalle normative vigenti.

Per il collegamento dei motori, utilizzare cavo di sezione minima 1,5 mm<sup>2</sup> e del tipo previsto dalle normative vigenti. Il cavo deve essere almeno pari a H05RN-F.

**5) DISPOSITIVI DI SICUREZZA**

**Nota:** utilizzare solamente dispositivi di sicurezza riceventi con contatto in libero scambio.

**5.1) DISPOSITIVI VERIFICATI Fig. G****5.2) COLLEGAMENTO DI 1 COPPIA DI FOTOCELLULE NON VERIFICATE Fig. B****ATTENZIONE!**

I valori delle forze di impatto previste dalla norma EN12453 sono rispettati solamente con l'utilizzo di coste sensibili (attive) collegate alla scheda.

**6) MEMORIZZAZIONE RADIOCOMANDO Fig. D****RADIO**

- **NOTA IMPORTANTE: CONTRASSEGNARE IL PRIMO TRASMETTITORE MEMORIZZATO CON IL BOLLINO CHIAVE (MASTER).**

Il primo trasmettitore, nel caso di programmazione manuale, assegna il CODICE CHIAVE DELLA RICEVENTE; questo codice risulta necessario per poter effettuare la successiva clonazione dei radiotrasmettitori.

La ricevente di bordo incorporato Clonix dispone inoltre di alcune importanti funzionalità avanzate:

- Clonazione del trasmettitore master (rolling-code).
- Clonazione per sostituzione di trasmettitori già inseriti nella ricevente.
- Gestione database trasmettitori.
- Gestione comunità di ricevitori.

Per l'utilizzo di queste funzionalità avanzate fare riferimento alle istruzioni del programmatore palmare universale ed alla Guida generale programmazioni riceventi.

**7) INVERSIONE DELLA DIREZIONE DI APERTURA (Fig. E)****8) PROCEDURA DI REGOLAZIONE**

- Prima dell'accensione verificare i collegamenti elettrici.
- Eseguire l'impostazione dei seguenti parametri:  
Tempo Chiusura Automatica,  
Tempo Lavoro (solo per SHYRA AC SL)
- Eseguire l'impostazione delle logiche.

**ATTENZIONE!** Un'errata impostazione può creare danni a persone, animali o cose.

**ATTENZIONE:** Verificare che il valore della forza d'impatto misurato nei punti previsti dalla norma EN12445, sia inferiore a quanto indicato nella norma EN 12453.

**TASTI**

TASTI	Descrizione
S1	<b>Aggiungi Tasto start</b> associa il tasto desiderato al comando Start.
S2	<b>Aggiungi Tasto pedonale (SHYRA AC SL)</b> associa il tasto desiderato al comando pedonale.
	<b>Aggiungi Tasto open (SHYRA AC BA)</b> associa il tasto desiderato al comando open.
S2 >5s	<b>Convalida le modifiche apportate alla regolazione dei parametri e alle logiche di funzionamento.</b>
S1+S2 >10s	<b>Elimina Lista</b> <b>ATTENZIONE!</b> Rimuove completamente dalla memoria della ricevente tutti i radiocomandi memorizzati.

**SEGNALAZIONI LEDS:**

<b>POWER</b>	Rimane acceso: - Presenza di rete - Scheda alimentata - Fusibili integri
<b>START</b>	Acceso: attivazione ingresso START
<b>OPEN</b>	Acceso: attivazione ingresso pedonale OPEN
<b>STOP</b>	Spento: attivazione ingresso STOP
<b>PHOT</b>	Spento: attivazione ingresso fotocellula PHOT
<b>FAULT 1</b>	Diagnostica dell'ingresso verifica sicurezze ingresso PHOT
<b>BAR</b>	Spento: attivazione ingresso costa BAR
<b>FAULT 2</b>	Diagnostica dell'ingresso verifica sicurezze ingresso BAR
<b>SWC</b>	Spento: anta tutta chiusa
	Acceso: il fincorsa del motore è libero Lampeggiante: fine del tempo di lavoro in chiusura
<b>SWO</b>	Spento: anta tutta aperta
	Acceso: il fincorsa del motore è libero Lampeggiante: fine del tempo di lavoro in apertura
<b>ERR</b>	SPENTO: nessun errore
	ACCESO: vedi tabella diagnostica errori
<b>RADIO (VERDE)</b>	Spento: programmazione radio disattiva
	Lampeggiante solo led Radio: Programmazione radio attiva, attesa tasto nascosto.
	Lampeggiante sincrono con led Set: Cancellazione radiocomandi in corso
	Acceso: programmazione radio attiva, attesa tasto desiderato. Acceso 1s: attivazione canale della ricevente radio
<b>SET</b>	Acceso: vedi tabella diagnostica errori
	Lampeggiante sincrono con led Radio: cancellazione radiocomandi in corso

# MANUALE PER L'INSTALLAZIONE

**TABELLA ERRORI:**

		Led ERR		
		Acceso	Lampeggiante lento	Lampeggiante veloce
Led SET	Spento		Test Fotocellule, Costa o Costa 8k2 fallito - Verificare collegamento fotocellule e/o impostazioni logiche	
	Acceso	Errore interno di controllo supervisione sistema - Provare a spegnere e riaccendere la scheda o premere il pulsante S2. Se il problema persiste contattare l'assistenza tecnica.		Errore finecorsa - verificare collegamenti dei finecorsa
	Lampeggiante lento	Errore test hardware scheda - Verificare collegamenti al motore - Problemi hardware alla scheda (contattare l'assistenza tecnica)		Modificati parametri e/o Logiche di funzionamento premere per 5s S2 per convalidare.

D812090 00100\_11

	Morsetto	Definizione	Descrizione
Alimentazione	L	FASE	Alimentazione monofase
	N	NEUTRO	
Motore	10	MARCIA + CONDENSATORE	Collegamento motore e condensatore
	11	COM	
	12	MARCIA + CONDENSATORE	
Aux	20	AUX 0 -CONTATTO ALIMENTATO 230V (N.O.) (40W MAX)	Uscita per lampeggiante. Il contatto rimane chiuso durante la movimentazione delle ante.
	21		
Finecorsa	41	+REF SWE	Comune finecorsa
	42	SWC	Finecorsa di chiusura SWC (N.C.).
	43	SWO	Finecorsa di apertura SWO (N.C.).
Alim. Accessori	50	0V~	Uscita alimentazione accessori.
	51	24V~	
	52	24 Vsafe	Uscita alimentazione per dispositivi di sicurezza verificati (trasmettitore fotocellule e trasmettitore costa sensibile). Uscita attiva solo durante il ciclo di manovra.
Comandi	60	Comune	Comune ingressi START, OPEN
	61	START	<b>SHYRA AC SL</b> Pulsante di comando START (N.O.) Funzionamento secondo logiche "Funzionamento residenziale / condominiale"
			<b>SHYRA AC BA</b> Se trimmer T2 al massimo: Pulsante di comando START (N.O.) Funzionamento secondo logiche "Funzionamento residenziale / condominiale" Se trimmer T2 al minimo: Pulsante di comando CLOSE (N.O.) Il comando esegue una chiusura. Se il l'ingresso rimane chiuso, le ante rimangono chiuse fino all'apertura del contatto.
62	OPEN	Pulsante di comando OPEN (N.O.) Il comando esegue un'apertura. Se il l'ingresso rimane chiuso, le ante rimangono aperte fino all'apertura del contatto. A contatto aperto l'automazione chiude dopo il tempo di tca, se attivato.	

	Morsetto	Definizione	Descrizione				
Sicurezze	70	Comune	Comune ingressi STOP, PHOT e BAR				
	71	STOP	Il comando interrompe la manovra. (N.C.) Se non si utilizza lasciare il ponticello inserito.				
	72	PHOT (*)	Ingresso FOTOCELLULA (N.C.) Funzionamento secondo le logiche "FOTOCELLULA/ FOTOCELLULA IN CHIUSURA". Se non si utilizza lasciare il ponticello inserito.				
	73	FAULT 1	Ingresso verifica dispositivi di sicurezza collegati al PHOT.				
	74	BAR / BAR CL / BAR TEST / BAR CL TEST / BAR 8K2 / BAR CL 8K2 (*)		Ingresso costa sensibile (N.C.) Se non si utilizza lasciare il ponticello inserito			
				<b>SHYRA AC SL</b>			
				Dip BAR/8K2	Dip verifica ingresso costa	Dip funzionamento costa	
				OFF	OFF	OFF	Ingresso NC, senza verifica, inversione in apertura e chiusura ( <b>BAR</b> )
OFF				OFF	ON	Ingresso NC, senza verifica, inversione solamente chiusura, in apertura si ottiene lo stop ( <b>BAR CL</b> )	
OFF				ON	OFF	Ingresso NC, con verifica, inversione in apertura e chiusura ( <b>BAR TEST</b> )	
OFF				ON	ON	Ingresso NC, con verifica, inversione solamente chiusura, in apertura si ottiene lo stop ( <b>BAR CL TEST</b> )	
ON				OFF	OFF	Ingresso 8K2, inversione in apertura e chiusura ( <b>BAR 8K2</b> )	
ON				OFF	ON	Ingresso 8K2, inversione solamente chiusura, in apertura si ottiene lo stop ( <b>BAR CL 8K2</b> )	
<b>SHYRA AC BA</b>							
Dip BAR/8K2	Dip verifica ingresso costa						
OFF	OFF		Ingresso NC, senza verifica, inversione solamente chiusura, in apertura si ottiene lo stop ( <b>BAR CL</b> )				
OFF	ON		Ingresso NC, con verifica, inversione solamente chiusura, in apertura si ottiene lo stop ( <b>BAR CL TEST</b> )				
ON	OFF		Ingresso 8K2, inversione solamente chiusura, in apertura si ottiene lo stop ( <b>BAR CL 8K2</b> )				
75	FAULT 2		Ingresso verifica dispositivi di sicurezza collegati al BAR / BAR CL				
Antenna	Y	ANTENNA	Ingresso antenna. Usare una antenna accordata sui 433MHz. Per il collegamento Antenna-Ricevente usare cavo coassiale RG58. La presenza di masse metalliche a ridosso dell'antenna, può disturbare la ricezione radio. In caso di scarsa portata del trasmettitore, spostare l'antenna in un punto più idoneo.				
	#	SHIELD					

(\*) Se si installano dispositivi di tipo "D" (come definiti dalla EN12453), collegati in modalità non verificata, prescrivere una manutenzione obbligatoria con frequenza almeno semestrale.

(\*) Nell'Unione Europea applicare la EN12453 per i limiti di forza, e la EN12445 per il metodo di misura.

#### TABELLA "A" - PARAMETRI

 Ogni modifica di parametri/logiche deve essere confermata dalla pressione di S2 > 5s



TRIMMER	Parametro	 min.	 max.	 default	Descrizione
T1	Tempo chiusura automatica [s]	0	120	0	Tempo di attesa prima della chiusura automatica. <b>NOTA: Impostare a 0 se non utilizzato.</b>
T2	Tempo di lavoro [s]	5	120	50%	<b>SHYRA AC SL</b> Regola il tempo di lavoro dei motori, trascorso il quale, i motori si fermano. Nel caso si impieghino fincorsa elettrici, regolare per qualche secondo in più rispetto al momento di arresto dell'anta del cancello.
					<b>SHYRA AC BA</b> Tempo di lavoro del/i motore/i fisso a <b>15 secondi</b> . trimmer al minimo: ingresso <b>60-61 CLOSE</b> . trimmer al massimo: ingresso <b>60-61 START</b> .

TABELLA "B" - LOGICHE

 Ogni modifica di parametri/logiche deve essere confermata dalla pressione di S2 > 5s

DIP	Logica	Default	Barrare il settaggio eseguito	Descrizione																		
1	Programmazione radiocomandi	ON	ON	Abilita la memorizzazione via radio dei radiocomandi: 1- Premere in sequenza il tasto nascosto e il tasto normale (T1-T2-T3-T4) di un radiocomando già memorizzato in modalità standard attraverso il menu radio. 2- Premere entro 10s il tasto nascosto ed il tasto normale (T1-T2-T3-T4) di un radiocomando da memorizzare. La ricevente esce dalla modalità programmazione dopo 10s, entro questo tempo è possibile inserire ulteriori nuovi radiocomandi. Questa modalità non richiede l'accesso al quadro comando. IMPORTANTE: Abilita l'inserimento automatico di nuovi radiocomandi, cloni e replay.																		
			OFF	Disabilita la memorizzazione via radio dei radiocomandi e l'inserimento automatico dei cloni. I radiocomandi vengono memorizzati solo utilizzando l'apposito menu Radio o in automatico con i replay. IMPORTANTE: Disabilita l'inserimento automatico di nuovi radiocomandi, cloni																		
2	BAR / 8K2	OFF	ON	Ingresso configurato come Bar 8k2 (Fig.G). Ingresso per bordo resistivo 8K2. Il comando inverte il movimento per 1 sec.																		
			OFF	Ingresso configurato come Bar, costa sensibile (Fig.G). Il comando inverte il movimento per 1 sec.																		
3	Verifica ingresso fotocellula	OFF	ON	Abilita la verifica delle sicurezze sugli ingressi PHOT. (Fig.G)																		
			OFF	Verifica delle sicurezze sull'ingresso PHOT non abilitata. (Fig.G)																		
4	Verifica ingresso costa	OFF	ON	Abilita la verifica delle sicurezze sull'ingresso BAR. (Fig.G)																		
			OFF	Verifica delle sicurezze sull'ingresso BAR non abilitata. (Fig.G)																		
5	Fotocellule in chiusura	OFF	ON	In caso di oscuramento è escluso il funzionamento della fotocellula in apertura. In fase di chiusura, inverte immediatamente.																		
			OFF	In caso di oscuramento, le fotocellule sono attive sia in apertura che in chiusura. Un oscuramento della fotocellula in chiusura, inverte il moto solo dopo il disimpegno della fotocellula.																		
6	Funzionamento ingresso costa	OFF	<b>SHYRA AC SL</b>																			
			ON	Costa con inversione attiva solo in chiusura, durante l'apertura si ottiene lo stop del movimento																		
			OFF	Costa con inversione attiva in entrambe le direzioni																		
			<b>SHYRA AC BA</b>																			
			ON	NON UTILIZZATO																		
			OFF	NON UTILIZZATO																		
7	Chiusura rapida	OFF	ON	<b>SHYRA AC SL</b> Chiude dopo 3 secondi dal disimpegno delle fotocellule prima di attendere il termine del TCA impostato																		
				<b>SHYRA AC BA</b> Chiude dopo 1 secondo dal disimpegno delle fotocellule prima di attendere il termine del TCA impostato																		
			OFF	Logica non attiva																		
8	Funzionamento residenziale / condominiale	OFF	ON	Imposta il tipo di funzionamento dell'automazione: ON = Condominiale																		
				Reazione all'ingresso <b>START</b> (cablato o radio): <table border="1"> <thead> <tr> <th></th> <th>Residenziale</th> <th>Condominiale</th> </tr> </thead> <tbody> <tr> <td>CHIUSA</td> <td>Apre</td> <td>Apre</td> </tr> <tr> <td>IN CHIUSURA</td> <td>Stop</td> <td>Apre</td> </tr> <tr> <td>APERTA</td> <td>Chiude</td> <td>Chiude</td> </tr> <tr> <td>IN APERTURA</td> <td>Stop + TCA</td> <td>Nessun effetto</td> </tr> <tr> <td>DOPO STOP</td> <td>Apre</td> <td>Apre</td> </tr> </tbody> </table>		Residenziale	Condominiale	CHIUSA	Apre	Apre	IN CHIUSURA	Stop	Apre	APERTA	Chiude	Chiude	IN APERTURA	Stop + TCA	Nessun effetto	DOPO STOP	Apre	Apre
				Residenziale	Condominiale																	
CHIUSA	Apre	Apre																				
IN CHIUSURA	Stop	Apre																				
APERTA	Chiude	Chiude																				
IN APERTURA	Stop + TCA	Nessun effetto																				
DOPO STOP	Apre	Apre																				
OFF	OFF = Residenziale																					
				Reazione all'ingresso <b>OPEN</b> (cablato): <table border="1"> <thead> <tr> <th></th> <th>Residenziale</th> <th>Condominiale</th> </tr> </thead> <tbody> <tr> <td>CHIUSA</td> <td>Apre</td> <td>Apre</td> </tr> <tr> <td>IN CHIUSURA</td> <td>Apre</td> <td>Apre</td> </tr> <tr> <td>APERTA</td> <td>Mantiene aperto + TCA</td> <td>Mantiene aperto + TCA</td> </tr> <tr> <td>IN APERTURA</td> <td>Nessun effetto</td> <td>Nessun effetto</td> </tr> <tr> <td>DOPO STOP</td> <td>Apre</td> <td>Apre</td> </tr> </tbody> </table>		Residenziale	Condominiale	CHIUSA	Apre	Apre	IN CHIUSURA	Apre	Apre	APERTA	Mantiene aperto + TCA	Mantiene aperto + TCA	IN APERTURA	Nessun effetto	Nessun effetto	DOPO STOP	Apre	Apre
	Residenziale	Condominiale																				
CHIUSA	Apre	Apre																				
IN CHIUSURA	Apre	Apre																				
APERTA	Mantiene aperto + TCA	Mantiene aperto + TCA																				
IN APERTURA	Nessun effetto	Nessun effetto																				
DOPO STOP	Apre	Apre																				
				Reazione all'ingresso <b>PEDONALE</b> (radio): <table border="1"> <thead> <tr> <th></th> <th>Residenziale</th> <th>Condominiale</th> </tr> </thead> <tbody> <tr> <td>CHIUSA</td> <td>Apre parziale</td> <td>Apre parziale</td> </tr> <tr> <td>IN CHIUSURA</td> <td>Stop</td> <td>Apre parziale</td> </tr> <tr> <td>APERTA</td> <td>Chiude</td> <td>Chiude</td> </tr> <tr> <td>IN APERTURA</td> <td>Stop + TCA</td> <td>Nessun effetto</td> </tr> <tr> <td>DOPO STOP</td> <td>Apre parziale</td> <td>Apre parziale</td> </tr> </tbody> </table>		Residenziale	Condominiale	CHIUSA	Apre parziale	Apre parziale	IN CHIUSURA	Stop	Apre parziale	APERTA	Chiude	Chiude	IN APERTURA	Stop + TCA	Nessun effetto	DOPO STOP	Apre parziale	Apre parziale
	Residenziale	Condominiale																				
CHIUSA	Apre parziale	Apre parziale																				
IN CHIUSURA	Stop	Apre parziale																				
APERTA	Chiude	Chiude																				
IN APERTURA	Stop + TCA	Nessun effetto																				
DOPO STOP	Apre parziale	Apre parziale																				



**1) GENERAL INFORMATION**

The **SHYRA AC SL / SHYRA AC BA** control panel comes with standard factory settings.

Any change must be set by means of the TRIMMER and DIP SWITCH settings.

Its main features are:

- Control of 1 single-phase motor
- Separate inputs for safety devices
- Built-in radio receiver rolling code with transmitter cloning.

The board has a terminal strip of the removable kind to make maintenance or replacement easier. It comes with a series of prewired jumpers to make the installer's job on site easier. **The jumpers concern terminals: 70-71, 70-72, 70-74. If the above-mentioned terminals are being used, remove the relevant jumpers.**

**TESTING**

The **SHYRA AC SL / SHYRA AC BA** panel controls (checks) the start relays and safety devices (photocells) before performing each opening and closing cycle. If there is a malfunction, make sure that the connected devices are working properly and check the wiring.

**2) TECHNICAL SPECIFICATIONS**

Power supply	120V 60Hz (SHYRA AC SL / SHYRA AC BA 120V) 220-230V 50/60 Hz (SHYRA AC SL / SHYRA AC BA 230V)
Panel dimensions	<b>Fig. F</b>
Low voltage/mains insulation	> 2MΩ 500V ---
Operating temperature range	-20 / +55°C
Dielectric rigidity	mains/LV 3750V~ for 1 minute
Accessories power supply	4V~ (demand max. 0,2A)
AUX 0 - Flashing Contact powered	120V~ 40W max (SHYRA AC SL / SHYRA AC BA 120V) 230V~ 40W max (SHYRA AC SL / SHYRA AC BA 230V)
Fuses	<b>Fig. C</b>
Built-in Rolling-Code radio-receiver	frequency 433.92MHz
Setting of parameters and logics	TRIMMER + DIP SWITCH
N° of combinations	4 billion
Max. n° of remotes that can be memorized	63
Pedestrian work time	8 s.
Maximum power	500W
Maximum work time	120s - SHYRA AC SL 10s - SHYRA AC BA

**Usable transmitter versions:**

**All ROLLING CODE transmitters compatible with ((ER-Ready)).**

**3) TUBE ARRANGEMENT Fig. A**

Install the electrical system referring to the standards in force for electrical systems CEI 64-8, IEC 364, harmonization document HD 384 and other national standards.

**4) TERMINAL BOARD WIRING Fig. C**

**For the electric diagram and the cross section of the cables refer to the manual of the actuator.**

Once suitable electric cables have been run through the raceways and the automated device's various components have been fastened at the predetermined points, the next step is to connect them as directed and illustrated in the diagrams contained in the relevant instruction manuals. Connect the live, neutral and earth wire (compulsory).

**WARNINGS** - When performing wiring and installation, refer to the standards in force and, whatever the case, apply good practice principles. Wires carrying different voltages must be kept physically separate from each other, or they must be suitably insulated with at least 1mm of additional insulation.

Wires must be secured with additional fastening near the terminals, using devices such as cable clamps. All connecting cables must be kept far enough away from dissipaters.

**WARNING! For connection to the mains power supply, use a multicore cable with a cross-sectional area of at least 3x1.5mm<sup>2</sup> of the kind provided for by the regulations in force.**

**To connect the motors, use a cable with a cross-sectional area of at least 1.5mm<sup>2</sup> of the kind provided for by the regulations in force.**

**The cable must be type H05RN-F at least.**

**5) SAFETY DEVICES**

**Note: only use receiving safety devices with free changeover contact.**

**5.1) TESTED DEVICES Fig. G****5.2) CONNECTION OF 1 PAIR OF NON-TESTED PHOTOCELLS FIG. B****WARNING!**

The values of the impact force according to EN 12453 are only observed with the use of safety edges (active) connected to the board.

**6) MEMORIZING TRANSMITTERS FIG. D****RADIO**

- **IMPORTANT NOTE: THE FIRST TRANSMITTER MEMORIZED MUST BE IDENTIFIED BY ATTACHING THE KEY LABEL (MASTER).**

In the event of manual programming, the first transmitter assigns the RECEIVER'S

KEY CODE: this code is required to subsequently clone the radio transmitters. The Clonix built-in on-board receiver also has a number of important advanced features:

- Cloning of master transmitter (rolling code).
- Cloning to replace transmitters already entered in receiver.
- Transmitter database management.
- Receiver community management.

To use these advanced features, refer to the universal handheld programmer's instructions and to the general receiver programming guide.

**7) REVERSING THE OPENING DIRECTION (Fig.E)****8) ADJUSTMENT PROCEDURE**

- Before turning the unit on, check electrical connections.
- Set the following parameters:  
Automatic Closing Time,  
Work Time (for SHYRA AC SL only).
- Set the logics.

**WARNING! Incorrect settings can result in damage to property and injury to people and animals.**

**WARNING! Check that the force of impact measured at the points provided for by standard EN 12445 is lower than the value laid down by standard EN 12453.**

**KEYS**

KEYS	Description
<b>S1</b>	<b>Add Start Key</b> associates the desired key with the Start command.
<b>S2</b>	<b>Add Pedestrian Key (SHYRA AC SL)</b> associates the desired key with the pedestrian command.
	<b>Add Open key (SHYRA AC BA)</b> associates the desired key with the open command.
<b>S2 &gt; 5s</b>	Confirms the changes made to parameter settings and operating
<b>S1+S2 &gt; 10s</b>	<b>Erase List</b> <b>WARNING!</b> Erases all memorized transmitters from the receiver's memory.

**LED INDICATORS:**

<b>POWER</b>	Steadily lit: - Mains power on - Board powered - Fuses intact
<b>START</b>	Lit: START input activated
<b>OPEN</b>	Lit: OPEN pedestrian input activated
<b>STOP</b>	Unlit: STOP input activated
<b>PHOT</b>	Unlit: PHOT photocell input activated
<b>FAULT 1</b>	PHOT input safety device test input diagnostics
<b>BAR</b>	Unlit: BAR safety edge input activated
<b>FAULT 2</b>	BAR input safety device test input diagnostics
<b>SWC</b>	Unlit: leaf fully closed
	Lit: motor limit switch is disengaged
	Flashing: end of the work time while closing
<b>SWO</b>	Unlit: leaf fully open
	Lit: motor limit switch is disengaged
	Flashing: end of the work time while opening
<b>ERR</b>	Unlit: no error
	LIT: see error diagnostics table
<b>RADIO (GREEN)</b>	Unlit: remote programming not active
	Radio LED only flashing: Remote programming active, waiting for hidden key.
	Flashing in sync with Set LED: Transmitter deletion in progress
	Lit: remote programming active, waiting for desired key.
	Lit 1s: Radio receiver channel activated
<b>SET</b>	Lit: see error diagnostics table
	Flashing in sync with Radio LED: Transmitter deletion in progress

# INSTALLATION MANUAL

D812090 00100\_11

**TABLE ERR**

		Led ERR		
		Lit	slow flashing	fast flashing
<b>Led SET</b>	<b>Unlit</b>		<u>Photocell test.</u> <u>Costa o Costa 8k2 failed</u> - Check photocell connection and/or logic settings	
	<b>Lit</b>	<u>Internal system supervision control error</u> - Try switching the card off and on again or press the S2 button. If the problem persists contact technical assistance.		<u>Limit switch error</u> - check connections of the limit switches
	<b>slow flashing</b>	<u>Test hardware card error</u> - Check the connection to the motor - Hardware problems to the card (contact technical assistance)		Changed settings and/or Operating logics press S2 for 5s to confirm.

	Terminal	Definition	Description
<b>Power supply</b>	L	LINE	Single-phase power supply
	N	NEUTRAL	
<b>Motor</b>	10	START + CONDENSER	Motor and condenser connection
	11	COM	
	12	START + CONDENSER	
<b>Aux</b>	20	AUX 0 – POWERED CONTACT 230V (N.O.) (40W MAX)	Exit due to FLASHING LIGHT
	21		Contact stays closed while leaves are operating.
<b>Limit switches</b>	41	+REF SWE	Limit switch common
	42	SWC	Closing limit switch SWC (N.C.)
	43	SWO	Opening limit switch SWO (N.C.)
<b>Accessories power supply</b>	50	0V-	Accessories power supply output.
	51	24V+	
	52	24 Vsafe+	Tested safety device power supply output (photocell transmitter and safety edge transmitter). Output active only during operating cycle.
<b>Commands</b>	60	Common	START and OPEN inputs common
	61	START	<b>SHYRA AC SL</b> START command button (N.O.). Operation according to "Residential / apartment building operation" logic <b>SHYRA AC BA</b> If trimmer T2 at maximum: START command button (N.O.). Operation according to "Residential / apartment building operation" logic If trimmer T2 at minimum: CLOSE command button (N.O.). The command causes the device to close. If the input stays closed, the leaves stay open until the contact is opened.
	62	OPEN	OPEN command button (N.O.). Gate opened with this command. If the input stays closed, the leaves stay open until the contact is opened. When the contact is open, the automated device closes following the TCA time, where activated.



# INSTALLATION MANUAL

	Terminal	Definition	Description			
Safety devices	70	Common	STOP, PHOT and BAR inputs common			
	71	STOP	The command stops movement. (N.C.) If not used, leave jumper inserted.			
	72	PHOT (*)	PHOTOCELL input (N.C.). Operation according to "PHOTOCELL/PHOTOCELL DURING CLOSING" logic. If not used, leave jumper inserted.			
	73	FAULT 1	Test input for safety devices connected to PHOT.			
	74	BAR / BAR CL / BAR TEST / BAR CL TEST / BAR 8K2 / BAR CL 8K2 (*)	Safety edge input (N.C.). If not used, leave jumper inserted			
			<b>SHYRA AC SL</b>			
			<b>BAR/8K2 dip</b>	<b>Safety edge check dip</b>	<b>Safety edge operation dip</b>	
			OFF	OFF	OFF	NC input, no verification, reversal while opening and closing ( <b>BAR</b> )
			OFF	OFF	ON	NC input, no verification, reversal only when closing, stop when opening ( <b>BAR CL</b> )
			OFF	ON	OFF	NC input, with verification, reversal while opening and closing ( <b>BAR TEST</b> )
OFF			ON	ON	NC input, with verification, reversal only when closing, stop when opening ( <b>BAR CL TEST</b> )	
ON			OFF	OFF	8K2 input, reversal when opening and closing ( <b>BAR 8K2</b> )	
ON			OFF	ON	8K2 input, reversal only when closing, stop when opening ( <b>BAR CL 8K2</b> )	
<b>SHYRA AC BA</b>						
<b>BAR/8K2 dip</b>	<b>Safety edge check dip</b>					
OFF	OFF	NC input, no verification, reversal only when closing, stop when opening ( <b>BAR CL</b> )				
OFF	ON	NC input, with verification, reversal only when closing, stop when opening ( <b>BAR CL TEST</b> )				
ON	OFF	8K2 input, reversal only when closing, stop when opening ( <b>BAR CL 8K2</b> )				
75	FAULT 2	Test input for safety devices connected to BAR / BAR CL				
Antenna	Y	ANTENNA	Antenna input.			
	#	SHIELD	Use an antenna tuned to 433MHz. Use RG58 coax cable to connect the Antenna and Receiver. Metal bodies close to the antenna can interfere with radio reception. If the transmitter's range is limited, move the antenna to a more suitable position.			

(\*) If "D" type devices are installed (as defined by EN12453), connect in unverified mode, foresee mandatory maintenance at least every six months.  
 (\*) In the European Union, apply standard EN 12453 for force limitations, and standard EN 12445 for measuring method.

TABLE "A" - PARAMETERS

 Any modification of parameters/logics must be confirmed by pressing S2 > 5s

TRIMMER	Parameter	 min.	 max.	 default	Description
T1	Automatic closing time [s]	0	120	0	Waiting time before automatic closing. <b>NOTE: Set to 0 if not used.</b>
T2	Work time [s]	5	120	50%	<b>SHYRA AC SL</b> Sets the motor working time (from 0 to 90s), after which the motors stop. In the case where electrical limit switches are used, add a few extra seconds after the gate leaf stopping time. <b>SHYRA AC BA</b> Motor(s) work time set to <b>15 seconds</b> . trimmer at minimum: input <b>60-61 CLOSE</b> . trimmer at maximum: input <b>60-61 START</b> .

# INSTALLATION MANUAL

TABLE "B" - LOGICS

**Any modification of parameters/logics must be confirmed by pressing S2 > 5s**

DIP	Logic	Default	Cross out setting used	Description																					
1	Transmitter programming	ON	ON	Enables wireless memorizing of transmitters: 1- Press in sequence the hidden key and normal key (T1-T2-T3-T4) of a transmitter that has already been memorized in standard mode via the radio menu. 2- Press within 10 sec. the hidden key and normal key (T1-T2-T3-T4) of a transmitter to be memorized. The receiver exits programming mode after 10 sec.: you can use this time to enter other new transmitters. This mode does not require access to the control panel. IMPORTANT: Enables the automatic addition of new transmitters, clones and replays.																					
			OFF	Disables wireless memorizing of transmitters and automatic addition of clones. Transmitters are memorized only using the relevant Radio menu or automatically with replays. IMPORTANT: Disables the automatic addition of new transmitters and clones																					
2	BAR / 8K2	OFF	ON	Input configured as Bar 8k2 (Fig.G). Input for resistive edge 8K2. The command reverses movement for 1 sec.																					
			OFF	Input configured as Bar, safety edge (Fig.G). The command reverses movement for 1 sec..																					
3	Photocell input check	OFF	ON	Enable safety check on the PHOT input. (Fig.G)																					
			OFF	Safety check on PHOT input not enabled. (Fig.G)																					
4	Edge input check	OFF	ON	Enable safety check on the BAR input. (Fig.G)																					
			OFF	Safety check on BAR input not enabled. (Fig.G)																					
5	Photocells during closing	OFF	ON	In the event beam is broken, photocell operation is disabled during opening. During closing, movement is reversed immediately.																					
			OFF	When beam is broken, photocells are active during both opening and closing. When beam is broken during closing, movement is reversed only once the photocell is cleared.																					
6	Safety edge input operation	OFF	<b>SHYRA AC SL</b>																						
			ON	Safety edge with active reversal only when closing, when opening the movement stops																					
			OFF	Safety edge with active reversal in both directions																					
			<b>SHYRA AC BA</b>																						
ON	Not used																								
OFF	Not used																								
7	Fast closing	OFF	ON	<b>SHYRA AC SL</b> Closes 3 seconds after the photocells are cleared before waiting for the set TCA to elapse.																					
			OFF	<b>SHYRA AC BA</b> Closes 1 second after the photocells are cleared before waiting for the set TCA to elapse.																					
			OFF	Logic not enabled																					
8	Residential / apartment building operation	OFF	ON	Sets the automation type of operation: ON = Apartment building  <table border="1" style="width: 100%; border-collapse: collapse;"> <tr> <td colspan="3" style="text-align: center;">Reaction to the <b>START</b> input (wired or radio):</td> </tr> <tr> <td></td> <td style="text-align: center;"><b>Residential</b></td> <td style="text-align: center;"><b>Apartment building</b></td> </tr> <tr> <td>CLOSED</td> <td>Opens</td> <td>Opens</td> </tr> <tr> <td>WHILE CLOSING</td> <td>Stops</td> <td>Opens</td> </tr> <tr> <td>OPEN</td> <td>Closes</td> <td>Closes</td> </tr> <tr> <td>WHILE OPENING</td> <td>STOPS + TCA</td> <td>No effect</td> </tr> <tr> <td>AFTER STOP</td> <td>Opens</td> <td>Opens</td> </tr> </table>	Reaction to the <b>START</b> input (wired or radio):				<b>Residential</b>	<b>Apartment building</b>	CLOSED	Opens	Opens	WHILE CLOSING	Stops	Opens	OPEN	Closes	Closes	WHILE OPENING	STOPS + TCA	No effect	AFTER STOP	Opens	Opens
			Reaction to the <b>START</b> input (wired or radio):																						
	<b>Residential</b>	<b>Apartment building</b>																							
CLOSED	Opens	Opens																							
WHILE CLOSING	Stops	Opens																							
OPEN	Closes	Closes																							
WHILE OPENING	STOPS + TCA	No effect																							
AFTER STOP	Opens	Opens																							
OFF	OFF = Residential  <table border="1" style="width: 100%; border-collapse: collapse;"> <tr> <td colspan="3" style="text-align: center;">Reaction to the <b>OPEN</b> input (wired):</td> </tr> <tr> <td></td> <td style="text-align: center;"><b>Residential</b></td> <td style="text-align: center;"><b>Apartment building</b></td> </tr> <tr> <td>CLOSED</td> <td>Opens</td> <td>Opens</td> </tr> <tr> <td>WHILE CLOSING</td> <td>Opens</td> <td>Opens</td> </tr> <tr> <td>OPEN</td> <td>Keep open + TCA</td> <td>Keep open + TCA</td> </tr> <tr> <td>WHILE OPENING</td> <td>No effect</td> <td>No effect</td> </tr> <tr> <td>AFTER STOP</td> <td>Opens</td> <td>Opens</td> </tr> </table>	Reaction to the <b>OPEN</b> input (wired):				<b>Residential</b>	<b>Apartment building</b>	CLOSED	Opens	Opens	WHILE CLOSING	Opens	Opens	OPEN	Keep open + TCA	Keep open + TCA	WHILE OPENING	No effect	No effect	AFTER STOP	Opens	Opens			
Reaction to the <b>OPEN</b> input (wired):																									
	<b>Residential</b>	<b>Apartment building</b>																							
CLOSED	Opens	Opens																							
WHILE CLOSING	Opens	Opens																							
OPEN	Keep open + TCA	Keep open + TCA																							
WHILE OPENING	No effect	No effect																							
AFTER STOP	Opens	Opens																							
			OFF	OFF = Residential  <table border="1" style="width: 100%; border-collapse: collapse;"> <tr> <td colspan="3" style="text-align: center;">Reaction to the <b>PEDESTRIAN</b> input (radio):</td> </tr> <tr> <td></td> <td style="text-align: center;"><b>Residential</b></td> <td style="text-align: center;"><b>Apartment building</b></td> </tr> <tr> <td>CLOSED</td> <td>Opens partially</td> <td>Opens partially</td> </tr> <tr> <td>WHILE CLOSING</td> <td>Stops</td> <td>Opens partially</td> </tr> <tr> <td>OPEN</td> <td>Closes</td> <td>Closes</td> </tr> <tr> <td>WHILE OPENING</td> <td>STOPS + TCA</td> <td>No effect</td> </tr> <tr> <td>AFTER STOP</td> <td>Opens partially</td> <td>Opens partially</td> </tr> </table>	Reaction to the <b>PEDESTRIAN</b> input (radio):				<b>Residential</b>	<b>Apartment building</b>	CLOSED	Opens partially	Opens partially	WHILE CLOSING	Stops	Opens partially	OPEN	Closes	Closes	WHILE OPENING	STOPS + TCA	No effect	AFTER STOP	Opens partially	Opens partially
Reaction to the <b>PEDESTRIAN</b> input (radio):																									
	<b>Residential</b>	<b>Apartment building</b>																							
CLOSED	Opens partially	Opens partially																							
WHILE CLOSING	Stops	Opens partially																							
OPEN	Closes	Closes																							
WHILE OPENING	STOPS + TCA	No effect																							
AFTER STOP	Opens partially	Opens partially																							

D812090 00100\_11

**1) GÉNÉRALITÉS**

Le tableau de commande **SHYRA AC SL / SHYRA AC BA** est fourni par le fabricant avec un réglage standard. Toutes les variations doivent être configurées à l'aide des DÉCLENCHEURS et des COMMUTATEURS DIP

Les caractéristiques principales sont:

- Contrôle d'1 moteur monophasé
- Entrées séparées pour les dispositifs de sécurité
- Récepteur radio intégré rolling-code avec clonage des émetteurs.

La carte est munie d'un bornier extractible, pour faciliter les opérations d'entretien ou le remplacement. Elle est équipée de plusieurs barrettes pré-cablées pour faciliter la pose. **Les barrettes intéressent les bornes : 70-71, 70-72, 70-74. Si vous utilisez les bornes ci-dessus, retirez les barrettes.**

**VÉRIFICATION**

Le tableau **SHYRA AC SL / SHYRA AC BA** accomplit le contrôle (vérification) des relais de marche et des dispositifs de sécurité (photocellules) avant chaque cycle d'ouverture et de fermeture.

En cas de mauvais fonctionnement, vérifiez si les dispositifs branchés fonctionnent correctement et contrôlez les câblages.

**2) DONNÉES TECHNIQUES**

Alimentation	120V 60Hz (SHYRA AC SL / SHYRA AC BA 120V) 220-230V 50/60 Hz (SHYRA AC SL / SHYRA AC BA 230V)
Dimensions du tableau	<b>Fig. F</b>
Isolation/basse tension	> 2MΩ 500V ---
Température de fonctionnement	-20 / +55°C
Rigidité diélectrique	secteur/bt 3750V~ pendant 1 minute
Alimentation des accessoires	24V~ (0,2A absorption maxi)
AUX 0 - Clignotant Contact sous tension	120V~ 40W maxi (SHYRA AC SL / SHYRA AC BA 120V) 230V~ 40W maxi (SHYRA AC SL / SHYRA AC BA 230V)
Fusivel	<b>Fig. C</b>
Récepteur radio code rolling intégré	fréquence 433,92MHz
Réglage des paramètres et logiques	DÉCLENCHEURS + COMMUTATEURS DIP
N.° combinaisons	4 milliards
N° maxi radiocommandes mémorisables	63
Temps de travail piéton	8 s.
Puissance maximum	500W
Temps de travail maximum	120s - SHYRA AC SL 10s - SHYRA AC BA

**Versions d'émetteurs utilisables :**

Tous les émetteurs ROLLING CODE compatibles ((CR-Ready)).

**3) AMÉAGEMENT TUYAUX FIG. A**

Préparez l'installation électrique en respectant les normes en vigueur sur les installations électriques CEI-64-8, IEC 364, harmonisation HD384 et les autres normes du pays où est installé l'appareil.

**4) CONNEXION PLAQUE À BORNES Fig. C**

**Se référer au manuel de l'actionneur pour le schéma électrique et pour la section des câbles.**

Une fois que les câbles électriques adaptés ont été passés dans les gaines et que les différents composants de l'automatisation ont été fixés au niveau des points choisis préalablement, branchez-les selon les indications et les schémas indiqués dans les manuels d'instruction correspondants. Accomplissez la connexion de la phase, du neutre et de la terre (obligatoire).

**AVERTISSEMENTS** - Pendant les opérations de câblage et de montage, respectez les normes en vigueur et les principes de la bonne technique. Les conducteurs alimentés avec des tensions différentes doivent être séparés physiquement entre eux ou isolés de façon adéquate avec une couche d'isolant de 1mm d'épaisseur minimum. Les conducteurs doivent être fixés par un système supplémentaire à proximité des bornes, par exemple à l'aide de bandes. Tous les câbles de connexion doivent être maintenus à l'écart du dissipateur.

**ATTENTION ! Pour la connexion sur le secteur, utilisez un câble multipolaire ayant une section d'au moins 3x1,5 mm<sup>2</sup> et conforme aux normes en vigueur. Pour la connexion des moteurs, utilisez un câble multipolaire ayant une section d'au moins 1,5 mm<sup>2</sup> et conforme aux normes en vigueur. Le câble doit être au moins égal à H05RN-F.**

**5) DISPOSITIFS DE SÉCURITÉ**

**Remarque: utiliser uniquement les dispositifs de sécurité récepteurs avec contact en libre échange.**

**5.1) DISPOSITIFS VÉRIFIÉS Fig. G****5.2) CONNEXION D'1 PAIRE DE PHOTOCÉLULES NON VÉRIFIÉES Fig. B****ATTENTION!**

Les valeurs des forces d'impact prévues par la norme EN12453 sont respectées seulement en utilisant des barres palpées actives connectées à la carte de commande.

**6) MÉMORISATION RADIO COMMANDE Fig. D****MENU RADIO**

- **REMARQUE IMPORTANTE: MARQUEZ LE PREMIER ÉMETTEUR MÉMORISÉ AVEC LE TIMBRE CLÉ (MASTER).**

En programmation manuelle, le premier émetteur attribue le CODE CLÉ DU RÉCEPTEUR; ce code est nécessaire pour accomplir ensuite le clonage des émetteurs radio.

Le récepteur de bord intégré Clonix dispose également de quelques fonctionnalités avancées importantes:

- Clonage de l'émetteur master (rolling code)
- Clonage par substitution d'émetteurs déjà intégrés au récepteur
- Gestion bases de données des émetteurs
- Gestion communauté de récepteurs

Pour savoir comment utiliser ces fonctionnalités avancées consultez les instructions du programmeur palmar universel et le Guide général de programmation des récepteurs.

**7) VANTAUX COULISSANTS OPPOSÉS (Fig. E)****8) PROCÉDURE DE RÉGLAGE**

- Avant d'allumer l'appareil vérifiez les connexions électriques.
- Configurez les paramètres suivants:  
Temps Fermeture Automatique,  
Temps de Travail (uniquement pour SHYRA AC SL).
- Configurez les logiques.

**ATTENTION ! Toute erreur de configuration peut causer des préjudices aux personnes, aux animaux et aux biens.**

**ATTENTION: Vérifiez si la valeur de la force de choc mesurée aux endroits prévus par la norme EN12445 est inférieure à celle indiquée dans la norme EN 12453.**

**TOUCHES**

TOUCHES	Description
<b>S1</b>	<b>Ajouter Touche Start</b> associe la touche voulue à la commande Start
<b>S2</b>	<b>Ajouter Touche piétonne (SHYRA AC SL)</b> associe la touche voulue à la commande piétonne
	<b>Ajouter Touche Open (SHYRA AC BA)</b> associe la touche voulue à la commande ouvert.
<b>S2 &gt;5s</b>	Valide les changements apportés aux réglages des paramètres et aux logiques de fonctionnement
<b>S1+ S2 &gt;10s</b>	<b>Supprimer Liste</b> <b>ATTENTION!</b> Supprime complètement de la mémoire du récepteur toutes les radiocommandes mémorisées.

**SIGNAUX PAR LED:**

<b>POWER</b>	Reste éclairée: - Présence tension - Carte sous tension - Fusible en bon état
<b>START</b>	Eclairé: activation entrée START
<b>OPEN</b>	Eclairé: activation entrée OPEN
<b>STOP</b>	Eteint: activation entrée STOP
<b>PHOT</b>	Eteint: activation entrée photocellule PHOT
<b>FAULT 1</b>	Diagnostic de l'entrée de vérification des sécurités de l'entrée PHOT
<b>BAR</b>	Eteint: activation entrée linteau BAR
<b>FAULT 2</b>	Diagnostic de l'entrée de vérification des sécurités de l'entrée BAR
<b>SWC</b>	Eteint: vantail complètement fermé
	Eclairé: le fin de course du moteur est libre
	Clignotant: fin du temps de travail à la fermeture
<b>SWO</b>	Eteint: vantail complètement ouvert
	Eclairé: le fin de course du moteur est libre
	Clignotant: fin du temps de travail à l'ouverture
<b>ERR</b>	Eteint: aucune erreur
	ÉCLAIRÉ: cf. tableau diagnostic erreurs
<b>RADIO (VERT)</b>	Eteint: programmation radio désactive
	Clignotante uniquement Radio: Programmation radio active, attente touche cachée
	Clignotante synchrone avec Led Set : Suppression radiocommandes en cours
	Eclairé: programmation radio active, attente touche voulue
<b>SET</b>	Eclairée 1s: Activation canal du récepteur radio
	Eclairée: cf. tableau diagnostic erreurs
<b>SET</b>	Clignotante synchrone avec Led Radio : suppression radiocommandes en cours

# MANUEL D'INSTALLATION

**TABEAU ERR:**

		Led ERR		
		Eclairé	Clignotante lente	Clignotante rapide
CONFIGURATION Led	Eteinte		Essai Photocellules, Linteau ou Linteau 8k2 échoué  - Vérifiez branchement photocellules et/ou configurations logiques	
	Eclairée	Erreur interne de contrôle supervision système  - Essayez d'éteindre et de rallumer la carte ou appuyez sur la touche S2. Si le problème persiste contactez le service après-vente.		Erreur fin de course  - vérifiez les connexions des fins de course
	Clignotante lente	Erreur essai matériel carte  - Vérifiez les connexions sur le moteur - Problèmes matériels sur la carte (contactez le service après-vente)		Paramètres et/ou logiques de fonctionnement modifiés appuyez pendant 5s sur S2 pour valider.

D812090 00100\_11

	Borne	Définition	Description
Alimentation	L	PHASE	Alimentation monophasée
	N	NEUTRE	
Moteur	10	MARCHE + CONDENSATEUR	Connexion moteur et condensateur
	11	COM	
	12	MARCHE + CONDENSATEUR	
Aux	20	AUX 0 - CONTACT ALIMENTÉ EN 230V~(N.O.) (40W MAXI)	Sortie pour CLIGNOTANT
	21		Le contact reste fermé pendant la manœuvre des vantaux.
Finecorsa	41	+REF SWE	Común final de carrera
	42	SWC	Final de carrera de cierre SWC (N.C.)
	43	SWO	Final de carrera de apertura SWO (N.C.)
Alimentation des accessoires	50	0V~	Sortie alimentation accessoires.
	51	24V~	
	52	24 Vsafe	Sortie alimentation des dispositifs de sécurité vérifiés (émetteur photocellules et émetteur linteau sensible). Sortie active uniquement pendant le cycle de manœuvre.
Commandes	60	Commun	Commun entrées START et OPEN
	61	START	<b>SHYRA AC SL</b> Touche de commande START/(N.O.) Fonctionnement suivant logiques « Fonctionnement résidentiel / copropriété »
			<b>SHYRA AC BA</b> Si déclencheur T2 au maximum: Touche de commande START/(N.O.) Fonctionnement suivant logiques « Fonctionnement résidentiel / copropriété » Si déclencheur T2 au minimum: Touche de commande CLOSE (N.O.) La commande accomplit une fermeture. Si l'entrée reste fermée, les vantaux restent fermés jusqu'à l'ouverture du contact.
62	OPEN	Touche de commande OPEN (N.O.) La commande accomplit une ouverture. Si l'entrée reste fermée, les vantaux restent ouverts jusqu'à l'ouverture du contact. Avec le contact ouvert l'automatisation se ferme après le temps de TCA, s'il est activé.	

## MANUEL D'INSTALLATION



Borne	Définition	Description																												
70	Commun	Commun entrées STOP, PHOT et BAR																												
71	STOP	La commande interrompt la manœuvre. (N.F.) Si vous ne l'utilisez pas, laissez la barrette en place.																												
72	PHOT (*)	Entrée PHOTOCELLULE (N.F.) Fonctionnement suivant les logiques PHOTOCELLULE/PHOTOCELLULE EN FERMETURE. Si vous ne l'utilisez pas, laissez la barrette en place.																												
73	FAULT 1	Entrée de vérification des dispositifs de sécurité connectés sur le PHOT																												
Sécurités	74	Entrée linteau sensible (NF) Si vous ne l'utilisez pas, laissez la barrette en place.																												
		<b>SHYRA AC SL</b>																												
		<table border="1"> <thead> <tr> <th>Commutateur dip BAR/8K2</th> <th>Commutateur dip vérification entrée linteau</th> <th>Commutateur dip fonctionnement linteau</th> <th></th> </tr> </thead> <tbody> <tr> <td>OFF</td> <td>OFF</td> <td>OFF</td> <td>Entrée NF, sans vérification, inversion à l'ouverture et à la fermeture (<b>BAR</b>)</td> </tr> <tr> <td>OFF</td> <td>OFF</td> <td>ON</td> <td>Entrée NF, sans vérification, inversion uniquement à la fermeture, à l'ouverture on obtient l'arrêt (<b>BAR CL</b>)</td> </tr> <tr> <td>OFF</td> <td>ON</td> <td>OFF</td> <td>Entrée NF, avec vérification, inversion à l'ouverture et à la fermeture (<b>BAR TEST</b>)</td> </tr> <tr> <td>OFF</td> <td>ON</td> <td>ON</td> <td>Entrée NF, avec vérification, inversion uniquement à la fermeture, à l'ouverture on obtient l'arrêt (<b>BAR CL TEST</b>)</td> </tr> <tr> <td>ON</td> <td>OFF</td> <td>OFF</td> <td>Entrée 8K2, inversion à l'ouverture et à la fermeture (<b>BAR 8K2</b>)</td> </tr> <tr> <td>ON</td> <td>OFF</td> <td>ON</td> <td>Entrée 8K2, inversion uniquement à la fermeture, à l'ouverture on obtient l'arrêt (<b>BAR CL 8K2</b>)</td> </tr> </tbody> </table>	Commutateur dip BAR/8K2	Commutateur dip vérification entrée linteau	Commutateur dip fonctionnement linteau		OFF	OFF	OFF	Entrée NF, sans vérification, inversion à l'ouverture et à la fermeture ( <b>BAR</b> )	OFF	OFF	ON	Entrée NF, sans vérification, inversion uniquement à la fermeture, à l'ouverture on obtient l'arrêt ( <b>BAR CL</b> )	OFF	ON	OFF	Entrée NF, avec vérification, inversion à l'ouverture et à la fermeture ( <b>BAR TEST</b> )	OFF	ON	ON	Entrée NF, avec vérification, inversion uniquement à la fermeture, à l'ouverture on obtient l'arrêt ( <b>BAR CL TEST</b> )	ON	OFF	OFF	Entrée 8K2, inversion à l'ouverture et à la fermeture ( <b>BAR 8K2</b> )	ON	OFF	ON	Entrée 8K2, inversion uniquement à la fermeture, à l'ouverture on obtient l'arrêt ( <b>BAR CL 8K2</b> )
		Commutateur dip BAR/8K2	Commutateur dip vérification entrée linteau	Commutateur dip fonctionnement linteau																										
		OFF	OFF	OFF	Entrée NF, sans vérification, inversion à l'ouverture et à la fermeture ( <b>BAR</b> )																									
		OFF	OFF	ON	Entrée NF, sans vérification, inversion uniquement à la fermeture, à l'ouverture on obtient l'arrêt ( <b>BAR CL</b> )																									
		OFF	ON	OFF	Entrée NF, avec vérification, inversion à l'ouverture et à la fermeture ( <b>BAR TEST</b> )																									
		OFF	ON	ON	Entrée NF, avec vérification, inversion uniquement à la fermeture, à l'ouverture on obtient l'arrêt ( <b>BAR CL TEST</b> )																									
		ON	OFF	OFF	Entrée 8K2, inversion à l'ouverture et à la fermeture ( <b>BAR 8K2</b> )																									
		ON	OFF	ON	Entrée 8K2, inversion uniquement à la fermeture, à l'ouverture on obtient l'arrêt ( <b>BAR CL 8K2</b> )																									
<b>SHYRA AC BA</b>																														
<table border="1"> <thead> <tr> <th>Commutateur dip BAR/8K2</th> <th>Commutateur dip vérification entrée linteau</th> <th></th> </tr> </thead> <tbody> <tr> <td>OFF</td> <td>OFF</td> <td>Entrée NF, sans vérification, inversion uniquement à la fermeture, à l'ouverture on obtient l'arrêt (<b>BAR CL</b>)</td> </tr> <tr> <td>OFF</td> <td>ON</td> <td>Entrée NF, avec vérification, inversion uniquement à la fermeture, à l'ouverture on obtient l'arrêt (<b>BAR CL TEST</b>)</td> </tr> <tr> <td>ON</td> <td>OFF</td> <td>Entrée 8K2, inversion uniquement à la fermeture, à l'ouverture on obtient l'arrêt (<b>BAR CL 8K2</b>)</td> </tr> </tbody> </table>	Commutateur dip BAR/8K2	Commutateur dip vérification entrée linteau		OFF	OFF	Entrée NF, sans vérification, inversion uniquement à la fermeture, à l'ouverture on obtient l'arrêt ( <b>BAR CL</b> )	OFF	ON	Entrée NF, avec vérification, inversion uniquement à la fermeture, à l'ouverture on obtient l'arrêt ( <b>BAR CL TEST</b> )	ON	OFF	Entrée 8K2, inversion uniquement à la fermeture, à l'ouverture on obtient l'arrêt ( <b>BAR CL 8K2</b> )																		
Commutateur dip BAR/8K2	Commutateur dip vérification entrée linteau																													
OFF	OFF	Entrée NF, sans vérification, inversion uniquement à la fermeture, à l'ouverture on obtient l'arrêt ( <b>BAR CL</b> )																												
OFF	ON	Entrée NF, avec vérification, inversion uniquement à la fermeture, à l'ouverture on obtient l'arrêt ( <b>BAR CL TEST</b> )																												
ON	OFF	Entrée 8K2, inversion uniquement à la fermeture, à l'ouverture on obtient l'arrêt ( <b>BAR CL 8K2</b> )																												
75	FAULT 2	Entrée de vérification des dispositifs de sécurité connectés sur le BAR																												
Antenne	Y	ANTENNE																												
	#	SHIELD	Entrée de l'antenne Utilisez une antenne syntonisée sur 433 MHz. Pour la connexion Antenne Récepteur utilisez un câble coaxial RG58. La présence de masses métalliques près de l'antenne risque de déranger la réception radio. Si l'émetteur a une portée réduite, déplacez l'antenne dans un endroit plus adéquat.																											

(\*) Si on installe des dispositifs du type D (tels que définis par la EN12453), branchés en mode non vérifié, prescrire un entretien obligatoire au moins tous les six mois.

(\*) Dans l'Union européenne appliquez la EN12453 pour les limites de force et la EN12445 pour la méthode de mesure.

TABLEAU "A" PARAMÈTRES

⚠ Toutes les modifications des paramètres/logiques doivent être confirmées par la pression de la touche S2 > 5s

DÉCLENCHEUR	Paramètre	 mini.	 maxi	 default	Description
T1	Temps fermeture automatique [s]	0	120	0	Temps de pause avant la fermeture automatique <b>REMARQUE: Configurez sur 0 si vous ne l'utilisez pas.</b>
T2	Temps de travail [s]	5	120	50%	<b>SHYRA AC SL</b> Codifie le temps de travail des moteurs (de 0 à 90 secondes). Les moteurs s'arrêtent lorsque ce temps est terminé. Si des fins de course électriques sont utilisées, programmer quelques secondes de plus par rapport au moment d'arrêt du battant du portail.
					<b>SHYRA AC BA</b> Temps de travail du/des moteur/s fixe sur <b>15 secondes</b> déclencheur au minimum: entrée <b>60-61 CLOSE</b> . déclencheur au maximum: entrée <b>60-61 START</b> .

**TABEAU "B" LOGIQUES**

 **Toutes les modifications des paramètres/logiques doivent être confirmées par la pression de la touche S2 > 5s**

DIP	Logique	Default	Cochez le réglage accompli	Description																		
1	Programmation radiocommande	ON	ON	EActive la mémorisation via radio des radiocommandes: 1- Appuyer en séquence sur la touche cachée et sur la touche normale (T1-T2-T3-T4) d'une radiocommande déjà mémorisée en mode standard à travers le menu radio. 2- Appuyer dans les 10 secondes sur la touche cachée et sur la touche normale (T1-T2-T3-T4) d'une radiocommande à mémoriser. Le récepteur sort du mode programmation après 10 secondes, durant ce laps de temps on peut ajouter de nouvelles radiocommandes. Ce mode ne demande pas d'accéder au tableau de commande. IMPORTANT: Active l'introduction automatique de nouvelles radiocommandes, clones et replay.																		
			OFF	Désactive la mémorisation via radio des radiocommandes. Les radiocommandes ne sont mémorisées qu'en utilisant le menu Radio prévu à cet effet. IMPORTANT: Désactive l'introduction automatique de nouvelles radiocommandes, clones et replay.																		
2	BAR/8K2	OFF	ON	Entrée configurée comme Bar 8k2 (Fig. G). Entrée pour linteau résistif 8K2. La commande invertit le mouvement pendant 1 secondes.																		
			OFF	Entrée configurée comme Bar, linteau sensible (Fig. G). La commande invertit le mouvement pendant 1 secondes.																		
3	Vérification sur l'entrée cellule photoélectrique	OFF	ON	Active la vérification des sécurités sur l'entrée PHOT. (Fig. G)																		
			OFF	Vérification des sécurités sur l'entrée PHOT non activée. (Fig. G)																		
4	Vérification sur l'entrée côté	OFF	ON	Active la vérification des sécurités sur l'entrée BAR. (Fig. G)																		
			OFF	Vérification des sécurités sur l'entrée BAR non activée. (Fig. G)																		
5	Photocellule en fermeture	OFF	ON	En cas d'obscurcissement, le fonctionnement de la photocellule en ouverture est exclu. En phase de fermeture, inverse immédiatement.																		
			OFF	En cas d'obscurcissement, les photocellules sont actives en ouverture et en fermeture. Un obscurcissement de la photocellule en fermeture inverse le mouvement que lorsque la photocellule est libérée.																		
6	Fonctionnement entrée linteau	OFF	<b>SHYRA AC SL</b>																			
			ON	Linteau avec inversion active uniquement à la fermeture, à l'ouverture on obtient l'arrêt du mouvement.																		
			OFF	Linteau avec inversion active dans les deux sens																		
			<b>SHYRA AC BA</b>																			
ON	Non utilisé																					
OFF	Non utilisé																					
7	Fermeture rapide	OFF	ON	<b>SHYRA AC SL</b> Se ferme 3s après le dégagement des photocellules avant d'attendre la fin du TCA configuré.																		
			ON	<b>SHYRA AC BA</b> Se ferme 1s après le dégagement des photocellules avant d'attendre la fin du TCA configuré.																		
			OFF	Logique non active.																		
8	Fonctionnement résidentiel / copropriété	OFF	ON	Configure le type de fonctionnement de l'automatisation ON = Copropriété																		
			OFF	OFF = Résidentiel																		
Réaction à l'entrée <b>START</b> (câblée ou radio): <table border="1" style="width:100%; border-collapse: collapse;"> <thead> <tr> <th></th> <th>Résidentiel</th> <th>Copropriété</th> </tr> </thead> <tbody> <tr> <td>FERMÉE</td> <td>Ouvre</td> <td>Ouvre</td> </tr> <tr> <td>EN FERMETURE</td> <td>Stop</td> <td>Ouvre</td> </tr> <tr> <td>OUVERTE</td> <td>Ferme</td> <td>Ferme</td> </tr> <tr> <td>EN OUVERTURE</td> <td>Stop + TCA</td> <td>Aucun effet</td> </tr> <tr> <td>APRÈS STOP</td> <td>Ouvre</td> <td>Ouvre</td> </tr> </tbody> </table>						Résidentiel	Copropriété	FERMÉE	Ouvre	Ouvre	EN FERMETURE	Stop	Ouvre	OUVERTE	Ferme	Ferme	EN OUVERTURE	Stop + TCA	Aucun effet	APRÈS STOP	Ouvre	Ouvre
	Résidentiel	Copropriété																				
FERMÉE	Ouvre	Ouvre																				
EN FERMETURE	Stop	Ouvre																				
OUVERTE	Ferme	Ferme																				
EN OUVERTURE	Stop + TCA	Aucun effet																				
APRÈS STOP	Ouvre	Ouvre																				
Réaction à l'entrée <b>OPEN</b> (câblée): <table border="1" style="width:100%; border-collapse: collapse;"> <thead> <tr> <th></th> <th>Résidentiel</th> <th>Copropriété</th> </tr> </thead> <tbody> <tr> <td>FERMÉE</td> <td>Ouvre</td> <td>Ouvre</td> </tr> <tr> <td>EN FERMETURE</td> <td>Ouvre</td> <td>Ouvre</td> </tr> <tr> <td>OUVERTE</td> <td>Maintient ouvert + TCA</td> <td>Maintient ouvert + TCA</td> </tr> <tr> <td>EN OUVERTURE</td> <td>Aucun effet</td> <td>Aucun effet</td> </tr> <tr> <td>APRÈS STOP</td> <td>Ouvre</td> <td>Ouvre</td> </tr> </tbody> </table>						Résidentiel	Copropriété	FERMÉE	Ouvre	Ouvre	EN FERMETURE	Ouvre	Ouvre	OUVERTE	Maintient ouvert + TCA	Maintient ouvert + TCA	EN OUVERTURE	Aucun effet	Aucun effet	APRÈS STOP	Ouvre	Ouvre
	Résidentiel	Copropriété																				
FERMÉE	Ouvre	Ouvre																				
EN FERMETURE	Ouvre	Ouvre																				
OUVERTE	Maintient ouvert + TCA	Maintient ouvert + TCA																				
EN OUVERTURE	Aucun effet	Aucun effet																				
APRÈS STOP	Ouvre	Ouvre																				
Réaction à l'entrée <b>PIETONNE</b> (radio): <table border="1" style="width:100%; border-collapse: collapse;"> <thead> <tr> <th></th> <th>Résidentiel</th> <th>Copropriété</th> </tr> </thead> <tbody> <tr> <td>FERMÉE</td> <td>Ouverture partielle</td> <td>Ouverture partielle</td> </tr> <tr> <td>EN FERMETURE</td> <td>Stop</td> <td>Ouverture partielle</td> </tr> <tr> <td>OUVERTE</td> <td>Ferme</td> <td>Ferme</td> </tr> <tr> <td>EN OUVERTURE</td> <td>Stop + TCA</td> <td>Aucun effet</td> </tr> <tr> <td>APRÈS STOP</td> <td>Ouverture partielle</td> <td>Ouverture partielle</td> </tr> </tbody> </table>						Résidentiel	Copropriété	FERMÉE	Ouverture partielle	Ouverture partielle	EN FERMETURE	Stop	Ouverture partielle	OUVERTE	Ferme	Ferme	EN OUVERTURE	Stop + TCA	Aucun effet	APRÈS STOP	Ouverture partielle	Ouverture partielle
	Résidentiel	Copropriété																				
FERMÉE	Ouverture partielle	Ouverture partielle																				
EN FERMETURE	Stop	Ouverture partielle																				
OUVERTE	Ferme	Ferme																				
EN OUVERTURE	Stop + TCA	Aucun effet																				
APRÈS STOP	Ouverture partielle	Ouverture partielle																				



# MONTAGEANLEITUNG

## 1) ALLGEMEINES

Die Steuerungstafel **SHYRA AC SL / SHYRA AC BA** wird vom Hersteller mit der Standardeinstellung geliefert. Alle Änderungen müssen durch Konfigurierung der TRIMMER und DIP SWITCH eingegeben werden.

Einstellung der Parameter und Logiken.

Die Haupteigenschaften sind:

- Steuerung eines Einphasen-Motors
- Separate Eingänge für die Sicherheitsvorrichtungen
- integrierte Rolling-Code-Funkempfänger mit Sender-Clonung

Die Karte weist zur Vereinfachung der Wartungs- und Ersetzungsarbeiten eine abnehmbare Klemmleiste auf. Wird zur Vereinfachung der Arbeit des Monteurs vorverkabelt geliefert. **Die Jumper betreffen die Klemmen: 70-71, 70-72 und 70-74. Falls die vorgenannten Klemmen verwendet werden, müssen die entsprechenden Jumper entfernt werden.**

### ÜBERPRÜFUNG

Die Tafel **SHYRA AC SL / SHYRA AC BA** kontrolliert (überprüft) die Betriebsrelais und die Sicherheitsvorrichtungen (Fotozellen) vor allen Öffnungs- und Schließungszyklen. Überprüfen Sie bei Funktionsstörungen den ordnungsgemäßen Betrieb der angeschlossenen Geräte und die Verkabelungen.

2) TECHNISCHE DATEN	
Stromversorgung	120V 60Hz (SHYRA AC SL / SHYRA AC BA 120V) 220-230V 50/60 Hz (SHYRA AC SL / SHYRA AC BA 230V)
Abmessungen der Schalttafel	<b>Fig. F</b>
Isolierung Netz/ Niederspannung	> 2MΩ 500V ---
Betriebstemperatur	-20 / +55°C
Dielektrische Starrheit	Netz/Niederspannung 3750V~ für eine Minute
Stromversorgung Zubehör	24V~ (max. Aufnahme 0,2A)
AUX 0 - Blinkleuchte Gespeister Kontakt	120V~ 40W max (SHYRA AC SL / SHYRA AC BA 120V) 230V~ 40W max (SHYRA AC SL / SHYRA AC BA 230V)
Schmelzsicherungen	<b>Fig. C</b>
Eingebauter Funkempfänger Rolling-Code	Frequenz 433,92MHz
Einstellung der Parameter und Logiken	TRIMMER und DIP SWITCH
Kombinationen	4 Milliarden
Max. Anzahl abspeicherbare Fernbedienungen	63
Arbeitszeit Fußgänger	8 s.
Max. Leistung	500W
Max. Betriebszeit	120s - SHYRA AC SL 10s - SHYRA AC BA

### Verwendbare Sendertypen:

Alle kompatiblen Sender mit ROLLING CODE ((ER-Ready)).

## 3) VORBEREITUNG ROHRE Fig. A

Bereiten Sie die elektrische Anlage vor und nehmen Sie dabei auf die geltenden Bestimmungen für elektrische Anlagen CEI 64-8, IEC364, Harmonisierung HD384 sowie die sonstigen nationalen Normen Bezug.

## 4) ANSCHLUSS KLEMMLEISTE Fig. C

Für das elektrische Schaltbild und den Kabelquerschnitt siehe das Handbuch des Antriebs.

Nach der Verlegung der Kabel in den Kabelkanälen und der Befestigung der verschiedenen Komponenten der Automatisierung an den vorgesehenen Punkten wird der Anschluss gemäß den Angaben auf den Schaltplänen in den entsprechenden Anweisungshandbüchern vorgenommen. Schließen Sie die Phase, den Nullleiter und die Erdung an (obligatorisch).

**HINWEISE** - Bitte beachten Sie bei den Verkabelungs- und Installationsarbeiten die geltenden Bestimmungen sowie die Regeln der guten Technik. Die Leiter, die mit unterschiedlichen Spannungen gespeist werden, müssen physisch voneinander getrennt oder mit zusätzlichen Isolierungen von zumindest 1 mm isoliert werden. Die Leiter müssen in der Nähe der Klemmen an einer zusätzlichen Befestigung verankert werden, zum Beispiel mit Kabelbindern. Alle Verbindungskabel müssen vom Poller fern gehalten werden.

**ACHTUNG!** Verwenden Sie für den Anschluss an das Stromnetz mehradrige Kabel mit einem Mindestquerschnitt von 3 x 1,5 mm<sup>2</sup> vom Typ, der von den geltenden Bestimmungen vorgeschrieben wird. Verwenden Sie für den Anschluss der Motoren Kabel mit einem Mindestquerschnitt von 1,5 mm<sup>2</sup> vom Typ, der von den geltenden Bestimmungen vorgeschrieben wird. Das Kabel muss zumindest H05RN-F sein.

## 5) SICHERHEITSVORRICHTUNGEN

Anmerkung: Nur empfangende Sicherheitsvorrichtungen mit freiem Austauschkontakt verwenden.

### 5.1) ÜBERPRÜFTE GERÄTE Fig. G

### 5.2) ANSCHLUSS VON EINEM PAAR NICHT ÜBERPRÜFTEN FOTOZELLEN Fig. D



#### ACHTUNG!

Die von der Norm EN 12453 vorgesehenen Werte der Stoßkräfte werden nur bei Verwendung von an die Karte angeschlossenen (aktiven) Tastleisten eingehalten.

## 6) ABSPEICHERUNG FERNBEDIENUNG FIG. D

MENÜ FUNK (r-Rd io)

- **WICHTIGER HINWEIS: KENNZEICHNEN SIE DEN ERSTEN ABGESPEICHERTEN SENDER MIT DER SCHLÜSSEL-MARKE (MASTER).**

Bei der manuellen Programmierung vergibt der erste Sender den SCHLÜSSELCODE DES EMPFÄNGERS; dieser Code ist für das anschließende Clonen der

Funkbedienungen erforderlich.

Der eingebaute Empfänger Clonix weist außerdem einige wichtige erweiterte Funktionen auf:

- Clonen des Master-Senders (Rolling-Code)
- Clonen zur Ersetzung von bereits in den Empfänger eingegebenen Sendern
- Verwaltung der Datenbank der Sender
- Verwaltung Empfängergruppe

Bitte nehmen Sie für die Benutzung dieser erweiterten Funktionen auf die Anleitung des Universal-Programmiergeräts und die allgemeine Anleitung für die Programmierung der Empfänger Bezug.

## 7) INVERSION DER ÖFFNUNGRICHTUNG Fig. E

### 8) EINSTELLVERFAHREN

- Überprüfen Sie vor dem Einschalten die elektrischen Anschlüsse.

- Nehmen Sie die Einstellung der folgenden Parameter vor:

- Zeit automatische Schließung,
- Arbeitszeit (nur für SHYRA AC SL)

- Nehmen Sie die Einstellung der Logiken vor.

**ACHTUNG! Ein falsche Einstellung kann zur Verletzung von Personen oder Tieren sowie zu Sachschäden führen.**

**ACHTUNG!** Stellen Sie sicher, dass der Wert der Kraft, gemessen an den gemäß Norm EN 12445 vorgesehenen Punkte, kleiner als der in der Norm EN 12453 angegeben ist.

### TASTEN

TASTEN	Beschreibung
S1	<b>Hinzufügen Taste Start</b> Ordnet die gewünschte Taste dem Befehl Start zu
S2	<b>Hinzufügen Taste Fußgänger (SHYRA AC SL)</b> Ordnet die gewünschte Taste dem Befehl Fußgänger zu
	<b>Taste open hinzufügen (SHYRA AC BA)</b> Die gewünschte Taste dem Befehl open zuordnen.
S2 > 5s	Bestätigt die an der Einstellung der Parameter und der Funktionslogiken vorgenommenen Änderungen
S1 + S2 > 10s	<b>Liste löschen</b> <b>ACHTUNG!</b> Entfernt alle abgespeicherten Fernbedienungen vollständig aus dem Speicher des Empfängers.

### LED-ANZEIGEN:

POWER	Bleibt an: - Netz vorhanden - Karte gespeist - Sicherungen intakt
START	An: aktivierung Eingang START
OPEN	An: aktivierung Eingang OPEN
STOP	Aus: aktivierung Eingang STOP
PHOT	Aus: aktivierung Eingang Fotozelle PHOT
FAULT 1	Diagnose des Eingangs Überprüfung Sicherheit Eingang PHOT
BAR	Aus: Aktivierung Eingang Tastleiste BAR
FAULT 2	Diagnose des Eingangs Überprüfung Sicherheit Eingang BAR
	Aus: Torflügel ganz geschlossen
	An: der Anschlag des Motors ist frei Blinken: Ende Arbeitszeit Schließung
SWO	Aus: Torflügel ganz offen
	An: der Anschlag des Motors ist frei
	Blinken: Ende Arbeitszeit Öffnung
ERR	Aus: kein Fehler
	AN: siehe Tabelle Fehlerdiagnose
RADIO (GRÜN)	Aus: Funkprogrammierung deaktiviert
	Nur LED Radio blinkend: Funkprogrammierung aktiv, warten versteckte Taste.
	Synchron mit LED Set blinkend: Löschen der Funkbefehle läuft
	An: Funkprogrammierung aktiv, warten gewünschte Taste. An 1s: Aktivierung des Kanals des Funkempfängers
SET	An: siehe Tabelle Fehlerdiagnose
	Synchron mit LED Radio blinkend: Löschen der Funkbefehle läuft

# MONTAGEANLEITUNG

TABELLE ERR

		Led ERR		
		An	langames Blinken	schnelles Blinken
Led SET	Aus		<u>Test Fotozellen, Leiste oder Leiste 8k2 fehlgeschlagen</u> - Anschluss Fotozellen und/oder Einstellungen Logiken kontrollieren	
	An	<u>Interner Fehler Kontrolle Systemüberwachung</u> - Versuchen Sie, die Karte aus- und wieder einzuschalten, oder drücken Sie die Taste S2. Bitte wenden Sie sich an den Technischen Kundendienst, falls das Problem fortbesteht.		<u>Fehler Endschalter</u> - Anschlüsse der Endschalter kontrollieren
	Blinkleuchte langsam	<u>Fehler Test Hardware Karte</u> - Anschlüsse am Motor kontrollieren - Hardware-Probleme an der Karte (Kundendienst kontaktieren)		Geänderte Parameter und/oder Funktionslogiken zur Bestätigung für 5s S2 drücken.

D812090 00100\_11

	Klemme	Definition	Beschreibung
Stromversorgung	L	PHASE	Einphasige Speisung
	N	NULLEITER	
Motor	10	BETRIEB + KONDENSATOR	Anschluss Motor und Kondensator
	11	COM	
	12	BETRIEB + KONDENSATOR	
Aux	20	AUX 0 – KONTAKT, GESPEIST MIT 230 V (EINSCHALTGLIED) (MAX. 40 W)	Ausgang für BLINKLEUCHTE. Der Kontakt bleibt während der Bewegung des Flügels geschlossen.
	21		
Endschalter	41	+ REF SWE	Gemein Endschalter
	42	SWC	Endschalter Schließung SWC (Ausschaltglied).
	43	SWO	Endschalter Öffnung SWO (Ausschaltglied).
Stromversorgung Zubehör	50	0V-	Ausgang Stromversorgung Zubehör.
	51	24V+	
	52	24Vsafe+	Ausgang Stromversorgung für überprüfte Sicherheitsvorrichtungen (Sender Fotozellen und Sender Tastleiste). Ausgang nur aktiv während des Manöverzyklusses.
Bedienelemente	60	Gemein	Gemeine Eingänge START und BAR
	61	START	<b>SHYRA AC SL</b> Taste Befehl START (N.O.) Funktionsweise nach Logiken "Funktionsweise Einfamilienhaus/Mehrfamilienhaus".
			<b>SHYRA AC BA</b> Wenn der Trimmer T2 auf dem Maximum: Taste Befehl START (N.O.) Funktionsweise nach Logiken "Funktionsweise Einfamilienhaus/Mehrfamilienhaus". Wenn der Trimmer T2 auf dem Minimum: Taste Befehl CLOSE (Einschaltglied) Der Befehl führt eine Schließung aus. Wenn der Eingang geschlossen bleibt, bleiben die Flügel bis zur Öffnung des Kontakts geschlossen.
62	OPEN	Taste Befehl OPEN (N.O.) Der Befehl führt eine Öffnung aus. Wenn der Eingang geschlossen bleibt, werden die Torflügel geöffnet bis zur Öffnung des Kontakts. Bei offenem Kontakt schließt die Automatisierung nach der Zeit TCA, falls aktiv.	

## MONTAGEANLEITUNG



	Klemme	Definition	Beschreibung																																								
Sicherheitsvorrichtungen	70	Gemein	Gemeine Eingänge STOP, PHOT und BAR																																								
	71	STOP	Der Befehl unterbricht das Manöver. (N.C.) Falls nicht verwendet, überbrückt lassen.																																								
	72	PHOT (*)	Eingang FOTOZELLE (N.C.) Funktionsweise nach Logiken "FOTOZELLE/ FOTOZELLE BEI SCHLIESSUNG". Bei Nichtverwendung den Jumper eingesetzt lassen.																																								
	73	FAULT 1	Eingang Überprüfung an PHOT angeschlossenen Sicherheitsvorrichtungen.																																								
	74	BAR / BAR CL / BAR TEST / BAR CL TEST / BAR 8K2 / BAR CL 8K2 (*)	Eingang Tastleiste (N.C.) Falls nicht verwendet, überbrückt lassen.  <b>SHYRA AC SL</b> <table border="1"> <thead> <tr> <th>Dip BAR/8K2</th> <th>überprüfte DIP Eingang Leiste</th> <th>DIP Funktionsweise Leiste</th> <th></th> </tr> </thead> <tbody> <tr> <td>OFF</td> <td>OFF</td> <td>OFF</td> <td>Eingang NC, ohne Überprüfung, Inversion bei Öffnung und Schließung (<b>BAR</b>)</td> </tr> <tr> <td>OFF</td> <td>OFF</td> <td>ON</td> <td>Eingang NC, ohne Überprüfung, Inversion nur bei Schließung, bei Öffnung Anhalten (<b>BAR CL</b>)</td> </tr> <tr> <td>OFF</td> <td>ON</td> <td>OFF</td> <td>Eingang NC, ohne Überprüfung, Inversion bei Öffnung und Schließung (<b>BAR TEST</b>)</td> </tr> <tr> <td>OFF</td> <td>ON</td> <td>ON</td> <td>Eingang NC, mit <b>Überprüfung, Inversion nur bei Schließung, bei Öffnung Anhalten (BAR CL TEST)</b></td> </tr> <tr> <td>ON</td> <td>OFF</td> <td>OFF</td> <td>Eingang 8K2, Inversion bei Öffnung und Schließung (<b>BAR 8K2</b>)</td> </tr> <tr> <td>ON</td> <td>OFF</td> <td>ON</td> <td>Eingang 8K2, Inversion nur bei Schließung, bei Öffnung Anhalten (<b>BAR CL 8K2</b>)</td> </tr> </tbody> </table> <b>SHYRA AC BA</b> <table border="1"> <thead> <tr> <th>Dip BAR/8K2</th> <th>überprüfte DIP Eingang Leiste</th> <th></th> </tr> </thead> <tbody> <tr> <td>OFF</td> <td>OFF</td> <td>Eingang NC, ohne Überprüfung, Inversion nur bei Schließung, bei Öffnung Anhalten (<b>BAR CL</b>)</td> </tr> <tr> <td>OFF</td> <td>ON</td> <td>Eingang NC, mit <b>Überprüfung, Inversion nur bei Schließung, bei Öffnung Anhalten (BAR CL TEST)</b></td> </tr> <tr> <td>ON</td> <td>OFF</td> <td>Eingang 8K2, Inversion nur bei Schließung, bei Öffnung Anhalten (<b>BAR CL 8K2</b>)</td> </tr> </tbody> </table>	Dip BAR/8K2	überprüfte DIP Eingang Leiste	DIP Funktionsweise Leiste		OFF	OFF	OFF	Eingang NC, ohne Überprüfung, Inversion bei Öffnung und Schließung ( <b>BAR</b> )	OFF	OFF	ON	Eingang NC, ohne Überprüfung, Inversion nur bei Schließung, bei Öffnung Anhalten ( <b>BAR CL</b> )	OFF	ON	OFF	Eingang NC, ohne Überprüfung, Inversion bei Öffnung und Schließung ( <b>BAR TEST</b> )	OFF	ON	ON	Eingang NC, mit <b>Überprüfung, Inversion nur bei Schließung, bei Öffnung Anhalten (BAR CL TEST)</b>	ON	OFF	OFF	Eingang 8K2, Inversion bei Öffnung und Schließung ( <b>BAR 8K2</b> )	ON	OFF	ON	Eingang 8K2, Inversion nur bei Schließung, bei Öffnung Anhalten ( <b>BAR CL 8K2</b> )	Dip BAR/8K2	überprüfte DIP Eingang Leiste		OFF	OFF	Eingang NC, ohne Überprüfung, Inversion nur bei Schließung, bei Öffnung Anhalten ( <b>BAR CL</b> )	OFF	ON	Eingang NC, mit <b>Überprüfung, Inversion nur bei Schließung, bei Öffnung Anhalten (BAR CL TEST)</b>	ON	OFF	Eingang 8K2, Inversion nur bei Schließung, bei Öffnung Anhalten ( <b>BAR CL 8K2</b> )
	Dip BAR/8K2	überprüfte DIP Eingang Leiste	DIP Funktionsweise Leiste																																								
	OFF	OFF	OFF	Eingang NC, ohne Überprüfung, Inversion bei Öffnung und Schließung ( <b>BAR</b> )																																							
OFF	OFF	ON	Eingang NC, ohne Überprüfung, Inversion nur bei Schließung, bei Öffnung Anhalten ( <b>BAR CL</b> )																																								
OFF	ON	OFF	Eingang NC, ohne Überprüfung, Inversion bei Öffnung und Schließung ( <b>BAR TEST</b> )																																								
OFF	ON	ON	Eingang NC, mit <b>Überprüfung, Inversion nur bei Schließung, bei Öffnung Anhalten (BAR CL TEST)</b>																																								
ON	OFF	OFF	Eingang 8K2, Inversion bei Öffnung und Schließung ( <b>BAR 8K2</b> )																																								
ON	OFF	ON	Eingang 8K2, Inversion nur bei Schließung, bei Öffnung Anhalten ( <b>BAR CL 8K2</b> )																																								
Dip BAR/8K2	überprüfte DIP Eingang Leiste																																										
OFF	OFF	Eingang NC, ohne Überprüfung, Inversion nur bei Schließung, bei Öffnung Anhalten ( <b>BAR CL</b> )																																									
OFF	ON	Eingang NC, mit <b>Überprüfung, Inversion nur bei Schließung, bei Öffnung Anhalten (BAR CL TEST)</b>																																									
ON	OFF	Eingang 8K2, Inversion nur bei Schließung, bei Öffnung Anhalten ( <b>BAR CL 8K2</b> )																																									
75	FAULT 2	Eingang Überprüfung an BAR/BAR CL angeschlossenen Sicherheitsvorrichtungen.																																									
Antenne	Y	ANTENNE	Eingang Antenne. Verwenden Sie eine auf 433 MHz abgestimmte Antenne. Verwenden Sie die Verbindung Antenne-Empfänger ein Koaxialkabel RG58. Das Vorhandensein von metallischen Massen in der Nähe der Antenne kann den Funkempfang stören. Montieren Sie die Antenne bei ungenügender Reichweite des Senders an einer geeigneteren Stelle.																																								
	#	SHIELD																																									

(\*) Bei Installation von Vorrichtungen vom Typ "D" (wie definiert von EN 12453) mit nicht überprüfem Anschluss wird eine obligatorische Wartung mit zumindest halbjährlicher Frequenz vorgeschrieben.

(\*) In der Europäischen Union EN 12453 zur Begrenzung der Kraft und EN 12445 für das Messverfahren anwende

## TABELLE "A" PARAMETER

 Jede Änderung der Parameter/Logiken muss durch Drücken von S2 > 5s bestätigt werden.

Potis	Parameter				Beschreibung
		min.	max.	default	
T1	Zeit Schließung automatisch [s]	0	120	0	Wartezeit vor der automatischen Schließung. <b>ANMERKUNG: auf 0 einstellen, falls nicht verwendet.</b>
T2	Arbeitszeit [s]	5	120	50%	<b>SHYRA AC SL</b> Regelt die Arbeitszeit der Motoren (von 0 bis 90s), nach deren Ablauf die Motoren ausgestellt werden. Falls elektrische Endtaster verwendet werden, müssen nach dem Anhalten des Torflügels einige zusätzliche Sekunden eingestellt werden.
					<b>SHYRA AC BA</b> Feste Arbeitszeit des Motors / der Motoren von <b>15 Sekunden</b> . Trimmer auf Minimum: Eingang 60-61 CLOSE. Trimmer auf Maximum: Eingang 60-61 START.

# MONTAGEANLEITUNG

TABELLE "B" LOGIKEN

Jede Änderung der Parameter/Logiken muss durch Drücken von S2 > 5s bestätigt werden.

DIP	Logik	Default	Die vorgenommene Einstellung markieren	Beschreibung																																																						
1	Programmierung Fernbedienungen	ON	ON	Aktiviert die Abspeicherung der Fernbedienungen über Funk: 1- Drücken Sie nacheinander die versteckte Taste und die normale Taste (T1-T2-T3-T4) eines bereits in der Standardmodalität mit dem Menü Funk abgespeicherten Senders. 2- Drücken Sie innerhalb von 10 Sek. Die versteckte Taste und die normale Taste (T1-T2-T3-T4) einer abzuspeichernden Fernbedienung. Der Empfänger verlässt die Programmiermodalität nach 10 Sekunden, innerhalb dieser Zeit können weitere neue Fernbedienungen eingegeben werden. Diese Modalität macht den Zugang zur Steuerungskarte nicht erforderlich. <b>WICHTIG:</b> Aktiviert die automatische Eingabe von neuen Fernbedienungen, Clonen und Replay.																																																						
			OFF	Deaktiviert die Abspeicherung der Fernbedienungen über Funk und die automatische Einschaltung der Clonen. Die Fernbedienungen werden nur mit dem entsprechenden Menü Funk oder automatisch mit den Replay abgespeichert. <b>WICHTIG:</b> Deaktiviert die automatische Eingabe von neuen Fernbedienungen und Clonen.																																																						
2	BAR / 8K2	OFF	ON	Als Bar 8k2 konfigurierter Eingang (Fig. G). Eingang für Widerstandskante 8K2. Der Befehl kehrt die Bewegung für 1 Sekunden um.																																																						
			OFF	Als Bar konfigurierter Eingang, Tastleiste (Fig. G). Der Befehl kehrt die Bewegung für 1 Sekunden um.																																																						
3	Überprüfung Eingang Fotozelle	OFF	ON	Befähigt die Überprüfung der Sicherheitsvorrichtung am Eingang PHOT. (Fig. G)																																																						
			OFF	Überprüfung der Sicherheitsvorrichtungen am Eingang PHOT nicht befähigt. (Fig. G)																																																						
4	Überprüfung Eingang Leiste	OFF	ON	Befähigt die Überprüfung der Sicherheitsvorrichtungen am Eingang BAR. (Fig. G)																																																						
			OFF	Überprüfung der Sicherheitsvorrichtungen am Eingang BAR nicht befähigt. (Fig. G)																																																						
5	Fotozelle Schließung	OFF	ON	Deaktiviert beim Öffnen das Funktionieren der Fotozelle bei Abdunkelung. Beim Schließen schaltet sie direkt um.																																																						
			OFF	Bei Abdunkelung sind die Fotozellen sowohl beim Öffnen, als auch beim Schließen aktiv. Eine Abdunkelung der Fotozelle beim Schließen schaltet die Bewegungsrichtung erst nach der Freigabe der Fotozelle um.																																																						
6	Funktionsweise Eingang Leiste	OFF	<b>SHYRA AC SL</b>																																																							
			ON	Leiste mit Inversion nur aktiv bei Schließung, bei Öffnung Anhalten der Bewegung																																																						
			OFF	Leiste mit Inversion aktiv in beiden Richtungen																																																						
			<b>SHYRA AC BA</b>																																																							
ON	Nicht verwendet																																																									
OFF	Nicht verwendet																																																									
7	Schnelle Schließung	OFF	ON	<b>SHYRA AC SL</b> Schließt drei Sekunden nach der Freigabe der Fotozellen, ohne das Ende der eingestellten TCA abzuwarten.																																																						
			<b>SHYRA AC BA</b> Schließt a Sekunden nach der Freigabe der Fotozellen, ohne das Ende der eingestellten TCA abzuwarten.																																																							
			OFF	Logik nicht aktiv																																																						
8	Funktionsweise Einfamilienhaus/ Mehrfamilienhaus	OFF	ON	Einstellung der Funktionsweise der Automatisierung ON = Mehrfamilienhaus  Reaktion bei Eingang <b>START</b> (verkabelt oder über Funk): <table border="1" style="width: 100%; border-collapse: collapse; margin-bottom: 5px;"> <thead> <tr> <th></th> <th style="text-align: center;">Einfamilienhaus</th> <th style="text-align: center;">Mehrfamilienhaus</th> </tr> </thead> <tbody> <tr><td>GESCHLOSSEN</td><td>Öffnet</td><td>Öffnet</td></tr> <tr><td>SCHLIESSUNG</td><td>Stopp</td><td>Öffnet</td></tr> <tr><td>OFFEN</td><td>Schließt</td><td>Schließt</td></tr> <tr><td>ÖFFNUNG</td><td>Stop + TCA</td><td>Keine Auswirkung</td></tr> <tr><td>NACH STOPP</td><td>Öffnet</td><td>Öffnet</td></tr> </tbody> </table> Reaktion beim Eingang <b>OPEN</b> (verkabelt): <table border="1" style="width: 100%; border-collapse: collapse; margin-bottom: 5px;"> <thead> <tr> <th></th> <th style="text-align: center;">Einfamilienhaus</th> <th style="text-align: center;">Mehrfamilienhaus</th> </tr> </thead> <tbody> <tr><td>GESCHLOSSEN</td><td>Öffnet</td><td>Öffnet</td></tr> <tr><td>SCHLIESSUNG</td><td>Öffnet</td><td>Öffnet</td></tr> <tr><td>OFFEN</td><td>Offen halten + TCA</td><td>Offen halten + TCA</td></tr> <tr><td>ÖFFNUNG</td><td>Keine Auswirkung</td><td>Keine Auswirkung</td></tr> <tr><td>NACH STOPP</td><td>Öffnet</td><td>Öffnet</td></tr> </tbody> </table> Reaktion beim Eingang <b>FUSSGÄNGER</b> (Funk): <table border="1" style="width: 100%; border-collapse: collapse;"> <thead> <tr> <th></th> <th style="text-align: center;">Einfamilienhaus</th> <th style="text-align: center;">Mehrfamilienhaus</th> </tr> </thead> <tbody> <tr><td>GESCHLOSSEN</td><td>Öffnet teilweise</td><td>Öffnet teilweise</td></tr> <tr><td>SCHLIESSUNG</td><td>Stopp</td><td>Öffnet teilweise</td></tr> <tr><td>OFFEN</td><td>Schließt</td><td>Schließt</td></tr> <tr><td>ÖFFNUNG</td><td>Stop + TCA</td><td>Keine Auswirkung</td></tr> <tr><td>NACH STOPP</td><td>Öffnet teilweise</td><td>Öffnet teilweise</td></tr> </tbody> </table>		Einfamilienhaus	Mehrfamilienhaus	GESCHLOSSEN	Öffnet	Öffnet	SCHLIESSUNG	Stopp	Öffnet	OFFEN	Schließt	Schließt	ÖFFNUNG	Stop + TCA	Keine Auswirkung	NACH STOPP	Öffnet	Öffnet		Einfamilienhaus	Mehrfamilienhaus	GESCHLOSSEN	Öffnet	Öffnet	SCHLIESSUNG	Öffnet	Öffnet	OFFEN	Offen halten + TCA	Offen halten + TCA	ÖFFNUNG	Keine Auswirkung	Keine Auswirkung	NACH STOPP	Öffnet	Öffnet		Einfamilienhaus	Mehrfamilienhaus	GESCHLOSSEN	Öffnet teilweise	Öffnet teilweise	SCHLIESSUNG	Stopp	Öffnet teilweise	OFFEN	Schließt	Schließt	ÖFFNUNG	Stop + TCA	Keine Auswirkung	NACH STOPP	Öffnet teilweise	Öffnet teilweise
				Einfamilienhaus	Mehrfamilienhaus																																																					
GESCHLOSSEN	Öffnet	Öffnet																																																								
SCHLIESSUNG	Stopp	Öffnet																																																								
OFFEN	Schließt	Schließt																																																								
ÖFFNUNG	Stop + TCA	Keine Auswirkung																																																								
NACH STOPP	Öffnet	Öffnet																																																								
	Einfamilienhaus	Mehrfamilienhaus																																																								
GESCHLOSSEN	Öffnet	Öffnet																																																								
SCHLIESSUNG	Öffnet	Öffnet																																																								
OFFEN	Offen halten + TCA	Offen halten + TCA																																																								
ÖFFNUNG	Keine Auswirkung	Keine Auswirkung																																																								
NACH STOPP	Öffnet	Öffnet																																																								
	Einfamilienhaus	Mehrfamilienhaus																																																								
GESCHLOSSEN	Öffnet teilweise	Öffnet teilweise																																																								
SCHLIESSUNG	Stopp	Öffnet teilweise																																																								
OFFEN	Schließt	Schließt																																																								
ÖFFNUNG	Stop + TCA	Keine Auswirkung																																																								
NACH STOPP	Öffnet teilweise	Öffnet teilweise																																																								
OFF	OFF = Einfamilienhaus																																																									

D812090 00100\_11

**1) GENERALIDADES**

El cuadro de mandos **SHYRA AC SL / SHYRA AC BA** es entregado por el fabricante con configuración estándar.  
Cualquier variación debe ser programada configurando los TRIMMER y los CONMUTADORES DIP.

Las características principales son:

- Control de 1 motor monofásico
  - Entradas separadas para los dispositivos de seguridad
  - Receptor radio incorporado rolling-code con clonación de transmisores.
- La tarjeta cuenta con tablero de bornes desmontable para facilitar aún más su mantenimiento o sustitución. Es entregada con una serie de puentes precableados para facilitar su instalación en obra. **Los puentes corresponden a los bornes: 70-71, 70-72, 70-74. Si los bornes antes indicados son utilizados, quitar sus respectivos puentes.**

**COMPROBACIÓN**

El cuadro **SHYRA AC SL / SHYRA AC BA** realiza el control (comprobación) de los relés de marcha y de los dispositivos de seguridad (fotocélulas), antes de realizar cada ciclo de apertura y cierre. En caso de defectos de funcionamiento, comprobar que los dispositivos conectados funcionen correctamente y controlar los cableados.

**2) DATOS TÉCNICOS**

Alimentación	120V 60Hz (SHYRA AC SL/SHYRA AC BA 120V) 220-230V 50/60 Hz (SHYRA AC SL/SHYRA AC BA 230V)
Dimensiones cuadro	<b>Fig. F</b>
Aislamiento red/baja tensión	> 2MΩ 500V ---
Temperatura de funcionamiento	-20 / +55°C
Resistencia dieléctrica	rete/bt 3750V~ por 1 minuto
Alimentación accesorios	24V~ (0,2A absorción máx.)
AUX 0 - Parpadeante Contacto alimentado	120V~ 40W max (SHYRA AC SL/SHYRA AC BA 120V) 230V~ 40W max (SHYRA AC SL/SHYRA AC BA 230V)
Fusibles	<b>Fig. C</b>
Receptor de radio Rolling-Code incorporado	frecuencia 433.92MHz
Configuración de parámetros y lógicas	TRIMMER + DIP SWITCH
Nº combinaciones	4 mil millones
Nº máx. radiomandos memorizables	63
Tiempo de trabajo peatonal	8 s.
Potencia máxima	500W
Tiempo de trabajo máximo	120s - SHYRA AC SL 10s - SHYRA AC BA

**Versiones de transmisores que se pueden utilizar:** ((€R-Ready)).  
**Todos los transmisores ROLLING CODE compatibles con:** ((€R-Ready)).

**3) DISPOSICIÓN DE TUBOS Fig. A**

Realizar la instalación eléctrica remitiéndose a las normas vigentes para las instalaciones eléctricas CEI 64-8, IEC364, armonización HD384 y otras normas nacionales.

**4) CONEXIÓN TABLERO DE BORNES FIG. C**

**Para el esquema eléctrico y para la sección de los cables, se remite al manual de instrucciones del servomotor.**

Una vez pasados los cables eléctricos adecuados en los canales y fijados los varios componentes de la automatización en los puntos predeterminados, se pasa a conectar los mismos según las indicaciones y los esquemas reproducidos en los manuales de instrucción correspondientes. Realizar la conexión de la fase, del neutro y de tierra (obligatoria).

**ADVERTENCIAS** - En las operaciones de cableado e instalación seguir las normas vigentes y los principios de buena técnica. Los conductores alimentados con tensiones diferentes deben estar físicamente separados, o bien deben estar debidamente aislados con aislamiento suplementario de al menos 1 mm.

Los conductores deben estar unidos por una fijación suplementaria cerca de los bornes, por ejemplo mediante abrazaderas. Todos los cables de conexión deben ser mantenidos adecuadamente alejados de los disipadores.

**¡ATENCIÓN! Para la conexión a la red, utilizar cable multipolar de sección mínima de 3x1,5 mm<sup>2</sup> y del tipo previsto por las normas vigentes.**

**Para la conexión de los motores, utilizar cable de sección mínima de 1,5 mm<sup>2</sup> y del tipo previsto por las normas vigentes.**  
**El cable debe ser al menos igual a H05RN-F.**

**5) DISPOSITIVOS DE SEGURIDAD**

**Nota: utilizar solamente dispositivos de seguridad receptores con contacto en intercambio libre.**

**5.1) DISPOSITIVOS COMPROBADOS Fig. G****5.2) CONEXIÓN DE 1 PAR DE FOTOCÉLULAS NO COMPROBADAS Fig. B****ATENCIÓN!**

Los valores de las fuerzas de impacto previstas según la norma EN12453 son respetados solo mediante el uso de barras sensibles de seguridad activas conectadas a la central de mando.

**6) MEMORIZACIÓN RADIOMANDO FIG. D****RADIO**

**- NOTA IMPORTANTE: MARCAR EL PRIMER TRANSMISOR MEMORIZADO CON LA ETIQUETA CLAVE (MASTER)**

El primer transmisor, en el caso de programación manual, asigna el CÓDIGO CLAVE DEL RECEPTOR; este código es necesario para poder realizar la sucesiva clonación de los radiotransmisores.

El receptor de a bordo incorporado Clonix cuenta además con algunas funciones avanzadas:

- Clonación del transmisor master (rolling-code).
- Clonación para sustitución de transmisores ya introducidos en el receptor.
- Gestión de la base de datos de transmisores.
- Gestión de comunidad de receptores.

Para el uso de estas funciones avanzadas, consultar las instrucciones del programador portátil universal y la Guía general de programación de receptores.

**7) INVERSIÓN DE LA DIRECCIÓN DE APERTURA Fig. E****8) PROCEDIMIENTO DE REGULACIÓN**

- Antes de encender comprobar las conexiones eléctricas.
- Configurar los siguientes parámetros:  
Tiempo Cierre Automático,  
Tiempo Trabajo (sólo para SHYRA AC SL)
- Configurar las lógicas.

**¡ATENCIÓN! Una configuración incorrecta, puede ocasionar daños a personas, animales o cosas.**

**⚠ ATENCIÓN: Controlar que el valor de la fuerza de impacto medido en los puntos previstos por la norma EN 12445 sea inferior al indicado en la norma EN 12453.**

**TECLAS**

TECLAS	Descripción
<b>S1</b>	<b>Añadir Tecla start</b> asocia la tecla deseada al mando Start.
<b>S2</b>	<b>Añadir Tecla peatonal (SHYRA AC SL)</b> asocia la tecla deseada al mando peatonal.
	<b>Añadir Tecla open (SHYRA AC BA)</b> asocia la tecla deseada al mando open.
<b>S2 &gt; 5s</b>	Convalidar las modificaciones realizadas en el ajuste de los parámetros y en las lógicas de funcionamiento
<b>S1+S2 &gt; 10s</b>	<b>Eliminar Lista</b> <b>⚠ ¡ATENCIÓN!</b> Elimina completamente de la memoria del receptor todos los radiomandos memorizados.

**SEÑALIZACIÓN LEDS:**

<b>POWER</b>	Queda encendido: - Presencia de red - Tarjeta alimentada - Fusibles íntegros
<b>START</b>	Encendido: activación entrada START
<b>OPEN</b>	Encendido: activación entrada peatonal OPEN
<b>STOP</b>	Apagado: activación entrada STOP
<b>PHOT</b>	Apagado: activación entrada fotocélula PHOT Parpadeante: Ninguna fotocélula conectada.
<b>FAULT 1</b>	Diagnóstico de la entrada control de dispositivos de seguridad entrada PHOT
<b>BAR</b>	Apagado: activación entrada canto BAR
<b>FAULT 2</b>	Diagnóstico de la entrada control de dispositivos de seguridad entrada BAR
<b>SWC</b>	Apagado: hoja completamente cerrada
	Encendido: el final de carrera del motor está libre Intermitente: final del tiempo de trabajo en el cierre
<b>SWO</b>	Apagado: hoja completamente abierta
	Encendido: el final de carrera del motor está libre Intermitente: final del tiempo de trabajo en la apertura
<b>ERR</b>	Apagado: ningún error
	ENCENDIDO: véase tabla diagnóstico errores
<b>RADIO (VERDE)</b>	Apagado: programación radio desactivada
	Parpadeante sólo LED Radio: Programación radio activada, espera tecla oculta.
	Parpadeante sincrónico con LED Set: Borrado radiomandos en curso
	Encendido: programación radio activada, espera tecla deseada. Encendido 1s: Activación canal del receptor radio
<b>SET</b>	Encendido: véase tabla diagnóstico errores
	Parpadeante sincrónico con LED Radio: Borrado radiomandos en curso

# MANUAL DE INSTALACIÓN

## TABELLA ERRORI:

		Led ERR		
		Encendido	Parpadeante lento	Parpadeante rápido
Led SET	Apagado		Prueba canto, Costa o Costa 8k2 fallida - Comprobar conexión cantos y/o configuraciones parámetros/lógicas	
	Encendido	Error interno de control supervisión sistema. - Intentar apagar y volver a encender la tarjeta o pulsar el botón S2. Si el problema persiste, contactar con la asistencia técnica.		Error final de carrera  - comprobar conexiones de los finales de carrera
	Parpadeante lento	Error prueba hardware tarjeta - Comprobar conexiones al motor - Problemas hardware en la tarjeta (contactar con la asistencia técnica)		Han sido modificados los parámetros y/o las Lógicas de funcionamiento, pulsar S2 durante 5 seg. para convalidar.

D812090 00100\_11

	Borne	Definición	Descripción
Alimentación	L	FASE	Alimentación monofásica
	N	NEUTRO	
Motor	10	MARCHA + CONDENSADOR	Conexión motor y condensador
	11	COM	
	12	MARCHA + CONDENSADOR	
Aux	20	AUX 0 - CONTACTO ALIMENTADO 230V (N.O.) (40W MÁX.)	Salida para PARPADEANTE.
	21		El contacto queda cerrado durante el desplazamiento de las hojas.
Final de carrera	41	+REF SWE	Común final de carrera
	42	SWC	Final de carrera de cierre SWC (N.C.)
	43	SWO	Final de carrera de apertura SWO (N.C.)
Alimentación accesorios	50	0V-	Salida alimentación accesorios.
	51	24V+	
	52	24 Vsafe+	Salida alimentación para dispositivos de seguridad comprados (transmisor fotocélulas y transmisor canto sensible). Salida activa sólo durante el ciclo de maniobra.
Mandos	60	Común	Común entradas START y OPEN
	61	START	<b>SHYRA AC SL</b> Pulsador de mando START (N.O.). Funcionamiento según lógicas "Funcionamiento en viviendas / en edificios"
			<b>SHYRA AC BA</b> Si el trimmer T2 está al máximo: Pulsador de mando START (N.O.). Funcionamiento según lógicas "Funcionamiento en viviendas / en edificios" Si el trimmer T2 está al mínimo: Pulsador de mando CLOSE (N.O.). El mando realiza una fase de cierre. Si la entrada permanece cerrada, las hojas permanecen cerradas hasta la apertura del contacto.
62	OPEN	Pulsador de mando OPEN (N.O.). El mando realiza una apertura. Si la entrada permanece cerrada, las hojas permanecen abiertas hasta la apertura del contacto. Con contacto abierto la automatización se cierra después del tiempo de tca, si estuviera activado.	

## MANUAL DE INSTALACIÓN



	Borne	Definición	Descripción			
Dispositivos de seguridad	70	Común	Común entradas STOP, PHOT y BAR			
	71	STOP	El mando interrumpe la maniobra. (N.C.) Si no se utiliza, dejar el puente conectado.			
	72	PHOT (*)	Entrada FOTOCELULA (N.C.). Funcionamiento según las lógicas "FOTOCÉLULA/ FOTOCÉLULA EN FASE DE CIERRE". Si no se utiliza, dejar el puente conectado.			
	73	FAULT 1	Entrada comprobación dispositivos de seguridad conectados al PHOT.			
	74	BAR / BAR CL / BAR TEST / BAR CL TEST / BAR 8K2 / BAR CL 8K2 (*)	Entrada canto sensible (N.C.) Si no se utiliza, dejar el puente conectado.			
			<b>SHYRA AC SL</b>			
			<b>Dip BAR/8K2</b>	<b>Dip comprobación entrada canto</b>	<b>Dip funcionamiento canto</b>	
			OFF	OFF	OFF	Entrada NC, sin comprobación, inversión en fase de apertura y cierre ( <b>BAR</b> )
			OFF	OFF	ON	Entrada NC, sin comprobación, inversión solamente en fase de cierre, en fase de apertura se logra con el stop ( <b>BAR CL</b> )
			OFF	ON	OFF	Entrada NC, con comprobación, inversión en fase de apertura y cierre ( <b>BAR TEST</b> )
OFF			ON	ON	Entrada NC, con comprobación, inversión solamente en fase de cierre, en fase de apertura se logra con el stop ( <b>BAR CL TEST</b> )	
ON			OFF	OFF	Entrada 8K2, inversión en fase de apertura y cierre ( <b>BAR 8K2</b> )	
ON			OFF	ON	Entrada 8K2, inversión solamente en fase de cierre, en fase de apertura se logra con el stop ( <b>BAR CL 8K2</b> )	
<b>SHYRA AC BA</b>						
<b>Dip BAR/8K2</b>	<b>Dip comprobación entrada canto</b>					
OFF	OFF		Entrada NC, sin comprobación, inversión solamente en fase de cierre, en fase de apertura se logra con el stop ( <b>BAR CL</b> )			
OFF	ON		Entrada NC, con comprobación, inversión solamente en fase de cierre, en fase de apertura se logra con el stop ( <b>BAR CL TEST</b> )			
ON	OFF		Entrada 8K2, inversión solamente en fase de cierre, en fase de apertura se logra con el stop ( <b>BAR CL 8K2</b> )			
75	FAULT 2	Entrada comprobación dispositivos de seguridad conectados al BAR.				
Antena	Y	ANTENA	Entrada antena.			
	#	SHIELD	Usar una antena sintonizada en 433 MHz. Para la conexión Antena-Receptor, usar cable coaxial RG58. La presencia de cuerpos metálicos junto a la antena, puede perturbar la recepción radio. En caso de alcance escaso del transmisor, hay que situar la antena en un punto más adecuado.			

(\*) Si se instalan dispositivos de tipo "D" (tal como los define la EN12453), conectados en modo no comprobado, establecer un mantenimiento obligatorio con frecuencia al menos semestral.

(\*) En la Unión Europea aplicar la EN12453 para los límites de fuerza, y la EN12445 para el método de medición.

### TABLA "A" - PARÁMETROS

 Cada modificación de parámetros/lógicas debe ser confirmada pulsando S2 > 5s

TRIMMER	Parámetro	 mín.	 máx.	 default	Descripción
T1	Tiempo cierre automático [s]	0	120	0	Tiempo de espera antes del cierre automático. <b>NOTA: Configurar en 0 si no se utiliza.</b>
T2	Tiempo de trabajo [s]	5	120	50%	<b>SHYRA AC SL</b> Regula el tiempo de trabajo de los motores (de 0 a 90 s), transcurrido el cual los motores se paran. En caso de que se utilicen finales de carrera eléctricos, regule añadiendo algunos segundos más respecto al momento de parada de la hoja de la cancela.
					<b>SHYRA AC BA</b> Tiempo de trabajo del/los motor/es fijo a <b>15 segundos</b> . trimmer al mínimo: entrada <b>60-61 CLOSE</b> . trimmer al máximo: entrada <b>60-61 START</b> .

**TABLA "B" - LÓGICAS**

 **Cada modificación de parámetros/lógicas debe ser confirmada pulsando S2 > 5s**

DIP	Lógica	Default	Marcar la configuración realizada	Descripción																		
1	Programación de los radiomandos	ON	ON	Habilita la memorización vía radio de los radiomandos: 1- Pulsar en secuencia la tecla oculta y la tecla normal (T1-T2-T3-T4) de un radiomando ya memorizado en modo estándar a través del menú radio. 2- Dentro de los 10 seg. pulsar la tecla oculta y la tecla normal (T1-T2-T3-T4) de un radiomando por memorizar. Al cabo de 10 seg., el receptor sale del modo de programación, dentro de este tiempo se pueden incorporar nuevos radiomandos. Este modo no requiere el acceso al cuadro de mando. IMPORTANTE: Habilita la activación automática de nuevos radiomandos, clones y replay.																		
			OFF	Deshabilita la memorización vía radio de los radiomandos y la activación automática de los clones. Los radiomandos se memorizan utilizando solo el menú Radio específico o de manera automática con los replay. IMPORTANTE: Deshabilita la activación automática de nuevos radiomandos, clones																		
2	BAR / 8K2	OFF	ON	Entrada configurada como Bar 8k2 (Fig.G). Entrada para canto resistivo 8K2. El mando invierte el movimiento durante 1 seg.																		
			OFF	Entrada configurada como Bar, canto sensible (Fig.G). El mando invierte el movimiento durante 1 seg																		
3	Control entrada fotocélula	OFF	ON	Habilita el control de los dispositivos de seguridad en la entrada PHOT. (Fig.G)																		
			OFF	Comprueba los dispositivos de seguridad en la entrada PHOT no habilitada. (Fig.G)																		
4	Control entrada canto	OFF	ON	Habilita el control de los dispositivos de seguridad en la entrada BAR. (Fig.G)																		
			OFF	Comprueba los dispositivos de seguridad en la entrada BAR no habilitada. (Fig.G)																		
5	Fotocélulas en fase de cierre	OFF	ON	En caso de oscurecimiento, excluye el funcionamiento de la fotocélula en fase de apertura. Durante la fase de cierre, invierte inmediatamente.																		
			OFF	En caso de oscurecimiento, las fotocélulas se activan tanto en fase de apertura como de cierre. Un oscurecimiento de la fotocélula en fase de cierre, invierte el movimiento sólo tras la desactivación de la fotocélula.																		
6	Funcionamiento entrada canto	OFF	<b>SHYRA AC SL</b>																			
			ON	Canto con inversión activa solo en fase de cierre, durante la fase de apertura se logra la parada del movimiento																		
			OFF	Canto con inversión activa en ambas direcciones																		
			<b>SHYRA AC BA</b>																			
			ON	No utilizado																		
			OFF	No utilizado																		
7	Cierre rápido	OFF	ON	<b>SHYRA AC SL</b> Cierra tras 3 segundos de la desactivación de las fotocélulas antes de esperar que termine el TCA configurado																		
				<b>SHYRA AC BA</b> Cierra tras 1 segundo de la desactivación de las fotocélulas antes de esperar que termine el TCA configurado																		
			OFF	Lógica inactiva																		
8	Funcionamiento en viviendas / en edificios	OFF	ON	Configurar el tipo de funcionamiento de la automatización: ON = en edificios																		
			OFF	OFF = en viviendas																		
Reacción en la entrada <b>START</b> (cableada o radio): <table border="1" style="width:100%; border-collapse: collapse;"> <thead> <tr> <th></th> <th>En viviendas</th> <th>En edificios</th> </tr> </thead> <tbody> <tr> <td>CERRADA</td> <td>Abrir</td> <td>Abrir</td> </tr> <tr> <td>EN FASE DE CIERRE</td> <td>Stop</td> <td>Abrir</td> </tr> <tr> <td>ABIERTA</td> <td>Cerrar</td> <td>Cerrar</td> </tr> <tr> <td>EN FASE DE APERTURA</td> <td>Stop + TCA</td> <td>Ningún efecto</td> </tr> <tr> <td>TRAS STOP</td> <td>Abrir</td> <td>Abrir</td> </tr> </tbody> </table>						En viviendas	En edificios	CERRADA	Abrir	Abrir	EN FASE DE CIERRE	Stop	Abrir	ABIERTA	Cerrar	Cerrar	EN FASE DE APERTURA	Stop + TCA	Ningún efecto	TRAS STOP	Abrir	Abrir
	En viviendas	En edificios																				
CERRADA	Abrir	Abrir																				
EN FASE DE CIERRE	Stop	Abrir																				
ABIERTA	Cerrar	Cerrar																				
EN FASE DE APERTURA	Stop + TCA	Ningún efecto																				
TRAS STOP	Abrir	Abrir																				
Reacción en la entrada <b>OPEN</b> (cableada): <table border="1" style="width:100%; border-collapse: collapse;"> <thead> <tr> <th></th> <th>En viviendas</th> <th>En edificios</th> </tr> </thead> <tbody> <tr> <td>CERRADA</td> <td>Abrir</td> <td>Abrir</td> </tr> <tr> <td>EN FASE DE CIERRE</td> <td>Abrir</td> <td>Abrir</td> </tr> <tr> <td>ABIERTA</td> <td>Mantener abierto + TCA</td> <td>Mantener abierto + TCA</td> </tr> <tr> <td>EN FASE DE APERTURA</td> <td>Ningún efecto</td> <td>Ningún efecto</td> </tr> <tr> <td>TRAS STOP</td> <td>Abrir</td> <td>Abrir</td> </tr> </tbody> </table>						En viviendas	En edificios	CERRADA	Abrir	Abrir	EN FASE DE CIERRE	Abrir	Abrir	ABIERTA	Mantener abierto + TCA	Mantener abierto + TCA	EN FASE DE APERTURA	Ningún efecto	Ningún efecto	TRAS STOP	Abrir	Abrir
	En viviendas	En edificios																				
CERRADA	Abrir	Abrir																				
EN FASE DE CIERRE	Abrir	Abrir																				
ABIERTA	Mantener abierto + TCA	Mantener abierto + TCA																				
EN FASE DE APERTURA	Ningún efecto	Ningún efecto																				
TRAS STOP	Abrir	Abrir																				
Reacción en la entrada <b>PEATONAL</b> (radio): <table border="1" style="width:100%; border-collapse: collapse;"> <thead> <tr> <th></th> <th>En viviendas</th> <th>En edificios</th> </tr> </thead> <tbody> <tr> <td>CERRADA</td> <td>Abrir parcialmente</td> <td>Abrir parcialmente</td> </tr> <tr> <td>EN FASE DE CIERRE</td> <td>Stop</td> <td>Abrir parcialmente</td> </tr> <tr> <td>ABIERTA</td> <td>Cerrar</td> <td>Cerrar</td> </tr> <tr> <td>EN FASE DE APERTURA</td> <td>Stop + TCA</td> <td>Ningún efecto</td> </tr> <tr> <td>TRAS STOP</td> <td>Abrir parcialmente</td> <td>Abrir parcialmente</td> </tr> </tbody> </table>						En viviendas	En edificios	CERRADA	Abrir parcialmente	Abrir parcialmente	EN FASE DE CIERRE	Stop	Abrir parcialmente	ABIERTA	Cerrar	Cerrar	EN FASE DE APERTURA	Stop + TCA	Ningún efecto	TRAS STOP	Abrir parcialmente	Abrir parcialmente
	En viviendas	En edificios																				
CERRADA	Abrir parcialmente	Abrir parcialmente																				
EN FASE DE CIERRE	Stop	Abrir parcialmente																				
ABIERTA	Cerrar	Cerrar																				
EN FASE DE APERTURA	Stop + TCA	Ningún efecto																				
TRAS STOP	Abrir parcialmente	Abrir parcialmente																				



**1) ALGEMEEN**

Het bedieningspaneel **SHYRA AC SL / SHYRA AC BA** wordt door de fabrikant met standaard instellingen geleverd. Alle mogelijke variaties moeten ingesteld worden door middel van de configuratie van de TRIMMERS en de DIP SWITCHES. Ondersteunt de protocollen EELINK en U-LINK.

De voornaamste kenmerken zijn:

- Controle van 1 éénfasemotor
- Obstakelwaarneming
- Gescheiden ingangen voor de veiligheden
- Geïntegreerde radio-ontvanger rolling-code met klonering zenders.

De kaart is uitgerust met een verwijderbare verbindingstrips om het onderhoud of de vervanging eenvoudiger te maken. De kaart wordt geleverd met een serie voorbekabelde geleiderbruggen om het werk van de installateur te vergemakkelijken. De geleiderbruggen betreffen de klemmen: 70-71, 70-72, 70-74. Verwijder de geleiderbruggen als u de genoemde klemmen gebruikt.

**CONTROLE**

Het paneel **SHYRA AC SL / SHYRA AC BA** controleert het bedrijfsrelais en de veiligheidsinrichtingen (fotocellen), vóór het uitvoeren van iedere openings- en sluitingscyclus.

In geval van storingen de normale werking van de aangesloten inrichtingen en de bekabelingen controleren.

**2) TECHNISCHE GEGEVENS**

Voeding	120V 60Hz (SHYRA AC SL / SHYRA AC BA 120V) 220-230V 50-60Hz (SHYRA AC SL / SHYRA AC BA 230V)
Afmetingen paneel	Zie Fig. F
Isolatiernetwerk/lagespanning	> 2M $\Omega$ 500V $\overline{---}$
Bedrijfstemperatuur	-20 / +55°C
Diëlektrische sterkte	netwerk/bt 3750V~ gedurende 1 minuut
Voeding accessoires	24V~ (0,2A max. absorptie)
AUX 0 zwaailicht	120V~40W max (SHYRA AC SL / SHYRA AC BA 120V) 230V~40W max (SHYRA AC SL / SHYRA AC BA 230V)
Zekeringen	Zie Fig. C
Radio-ontvanger Rolling-Code geïntegreerd	frequentie 433.92MHz
Instelling parameters en logica's	TRIMMERS en de DIP SWITCHES
Aantal combinaties	4 miljard
Max. aantal afstandsbedieningen die in het geheugen kunnen worden opgeslagen	63
Werktijd voetgangers	8 s.
Maximum vermogen	500W
Maximale werkingstijd	120s - SHYRA AC SL 10s - SHYRA AC BA

**Bruikbare versies zenders:**

Alle zenders ROLLING CODE compatibel met  ((E-Ready)).

**3) VOORBEREIDING LEIDINGEN FIG.A**

De elektrische installatie voorbereiden onder verwijzing naar de geldende normen voor de elektrische installaties CEI 64-8, IEC364, harmonisatie HD384 en andere nationale normen.

**4) AANSLUITING AANSLUITKAST FIG. C**

Raadpleeg de handleiding van de actuator voor het bedradingsschema en de doorsnede van de kabels.

Na de passende elektrische kabels door de kanalen te hebben gevoerd en de verschillende componenten van het automatiseringssysteem op de vooraf gekozen punten bevestigd te hebben, wordt overgegaan tot hun aansluiting volgens de aanwijzingen en de schema's aanwezig in de desbetreffende instructiehandleidingen. De verbinding van de fase, de neutraal en de aarde uitvoeren (verplicht).

**WAARSCHUWINGEN** - Tijdens de bekabelings- en installatiewerkzaamheden de geldende normen raadplegen en in ieder geval de geldende technische normen. De met verschillende spanningen gevoede geleiders moeten fysiek gescheiden worden, of op passende wijze geïsoleerd worden met min. 1 mm extra isolatie. De geleiders moeten verbonden worden door een extra bevestiging in de buurt van de klemmen, bijvoorbeeld met behulp van bandjes. Houd de verbindingkabels op grote afstand van de koellichamen.

**OPGELET!** Voor de aansluiting op het netwerk, een meeraderige kabel gebruiken met een doorsnede van min. 3x1,5 mm<sup>2</sup> en van het type voorzien door de geldende normen. Voor de aansluiting van de motoren, een kabel gebruiken met een doorsnede van min. 1,5 mm<sup>2</sup> en van het type voorzien door de geldende normen.

De kabel moet minstens overeenstemmen met H05RN-F.

**5) VEILIGHEIDSRICHTINGEN**

Opmerking: alleen ontvangende veiligheidsinrichtingen gebruiken met vrij uitwisselbaar contact.

**5.1) "TRUSTED DEVICES" FIG. G****5.2) AANSLUITING VAN 1 PAAR FOTOCELLEN ANDERS DAN TRUSTED DEVICE FIG. B**

- Beheer database zenders.
- Beheer groep ontvangers.

Raadpleeg voor het gebruik van deze functionaliteiten de instructies van de universeel programmeerbare palmtop en de Algemene gids programmering ontvangers

**7) DE OPENINGSRICHTING OMKEREN Fig.E****8) AFSTELLINGSPROCEDURE**

- Voor het aanzetten, de elektrische aansluitingen controleren.
- De instelling van onderstaande parameters uitvoeren: Tijd Automatische Sluiting, Werktijd (alleen voor SHYRA AC SL).
- De instelling van de logica's uitvoeren.

**OPGELET!** Een verkeerde instelling kan leiden tot schade aan personen, dieren of voorwerpen.

**LET OP:** Controleren of de waarde van de botsingskracht gemeten in de punten voorzien door de norm EN12445, lager is dan hetgeen aangegeven in de norm EN 12453.

Om een beter resultaat te behalen, wordt aanbevolen de autoset met stilstaande motoren uit te voeren (dat wil zeggen niet oververhit door een groot aantal opeenvolgende manoeuvres).

**TOETSEN**

TOETSEN	Beschrijving
S1	<b>Toets start toevoegen</b> associeert de gewenste toets met het Start-commando
S2	<b>Voetgangerstoets toevoegen (SHYRA AC SL)</b> associeert de gewenste toets met het Voetgangerscommando
	<b>Open Toets Toevoegen (SHYRA AC BA)</b> combineert de gewenste toets met het open commando
S2 >5s	Bevestigt de wijzigingen die aan de afstelling van de parameters en aan de werkingslogica zijn aangebracht
S1+ S2 >10s	<b>Lijst Verwijderen</b>  <b>OPGELET!</b> Hiermee worden alle opgeslagen afstandsbedieningen volledig uit het geheugen van de ontvanger verwijderd.

**SIGNALERINGEN LEDS:**

POWER	Blijft aan: - Aanwezigheid netwerk - Kaart gevoed - Zekering in goede conditie
START	Aan: activering ingang START
OPEN	Aan: activering ingang voetgangers OPEN
STOP	Uit: activering ingang STOP
PHOT	Uit: activering ingang fotocel PHOT Knippert: geen enkele fotocel aangesloten.
FAULT 1	Diagnose van de ingang controle beveiligingen ingang PHOT
BAR	Uitgeschakeld: activering ingang rand BAR
FAULT 2	Diagnose van de ingang controle beveiligingen ingang BAR
	Uitgeschakeld: vleugel geheel gesloten
	Aan: de eindaanslag van de motor is vrij Knippert: eind bedrijfstijd tijdens sluiten
SWC	Uitgeschakeld: vleugel helemaal open
	Aan: de eindaanslag van de motor is vrij Knippert: eind bedrijfstijd tijdens openen
ERR	Uit: geen fout
	AAN: zie tabel foutdiagnose
RADIO (GROEN)	Uit: programmering radio gedeactiveerd
	Alleen led radio knippert: Programmering radio actief, wachten op verborgen toets
	Knippert synchroon met Set led: Bezigt met annuleren afstandsbedieningen
	Aan: programmering radio actief, wachten op gewenste toets
SET	1 s aan: Activering kanaal van de radio-ontvanger
	Aan: zie tabel foutdiagnose Knippert synchroon met Radio led: Bezigt met annuleren van afstandsbedieningen

**OPGELET!**

De waarden van de stootkracht van de norm EN12453 worden uitsluitend nageleefd als de (actieve) contactranden op de kaart zijn aangesloten.

**6) GEHEUGENOPSLAG AFSTANDSBEDIENING FIG.D**

**RADIO**  
- **BELANGRIJKE OPMERKING: DE EERSTE OPGESLAGEN ZENDER MARKEREN MET DE MASTERSLEUTEL (MASTER).**

Bij handmatige programmering wordt door de eerste zender de SLEUTELCODE VAN DE ONTVANGER toegewezen; deze code is noodzakelijk om de daaropvolgende klonering van de radiozenders te kunnen uitvoeren. De geïntegreerde ontvanger Clonix beschikt bovendien over enkele belangrijke geavanceerde functionaliteiten:

- Klonering van de master-zender (rolling-code).
- Klonering voor vervanging van de reeds in de ontvanger opgenomen zenders.

# INSTALLATIEHANDLEIDING

## LED ERR:

		Led ERR		
		Aan	Knippert langzaam	Knippert snel
Led SET	Uit		Test fotocellen, Rand of Rand 8k2 mislukt - Controleer aansluiting fotocellen en/of instellingen logica's	
	Aan	Interne fout in controle toezicht systeem - Proberen de kaart uit en weer aan te zetten of de knop S2 indrukken. Als het probleem aanhoudt, contact opnemen met de technische servicedienst.		Fout eindaanslag - aansluitingen van de eindaanslagen controleren
	Knippert langzaam	Fout kaart hardware test - Controleer de aansluitingen op de motor - Hardware-problemen aan de kaart (contact opnemen met de technische servicedienst)		Werkingslogica's en/of parameters gewijzigd, S2 5 sec lang indrukken ter bevestiging.

D812090 00100\_11

	Klem	Definitie	Beschrijving
Voeding	L	FASE	Eénfasige voeding
	N	NEUTRAAL	
Motor	10	BEDRIJF + CONDENSATOR	Aansluiting motor en condensator
	11	COM	
	12	BEDRIJF + CONDENSATOR	
Aux	20	AUX 0 – CONTACT GEVOED 24V (N.O.) (1A MAX)	Uitgang voor KNIPPERLICHT. Het contact blijft gesloten tijdens de beweging van de vleugels.
	21		
Eindaanslagen	41	+ REF SWE	Común final de carrera
	42	SWC	Final de carrera de cierre SWC (N.C.)
	43	SWO	Final de carrera de apertura SWO (N.C.)
Voeding accessoires	50	0V-	Uitgang voeding accessoires.
	51	24V+	
	52	24 Vsafe+	Uitgang voeding voor trusted veiligheidsinrichtingen (zender fotocellen en zender gevoelige rand). Uitgang alleen actief tijdens de manoeuvre cyclus.
Commando's	60	Normaal	Normaal ingangen START en OPEN
	61	START	<b>SHYRA AC SL</b> Knop START-commando (N.O.). Werking volgens logica's "Werking residentieel / gemeenschappelijk". <b>SHYRA AC BA</b> Indien trimmer T2 maximaal: Knop START-commando (N.O.). Werking volgens logica's "Werking residentieel / gemeenschappelijk". Indien trimmer T2 minimaal: Knop CLOSE-commando (N.O.) Het commando voert een sluiting uit. Als de ingang gesloten blijft, blijven de vleugels gesloten totdat het contact opent.
	62	OPEN	Knop OPEN-commando (N.O.) Het commando voert een opening uit. Als de ingang gesloten blijft, blijven de vleugels open tot de opening van het contact. Bij open contact sluit het automatiseringssysteem na de tca-tijd, indien geactiveerd.



# INSTALLATIEHANDLEIDING

	Klem	Definitie	Beschrijving			
Veiligheden	70	Normaal	Normaal ingangen STOP, PHOT en BAR			
	71	STOP	Het commando onderbreekt de manoeuvre. (N.C.) Indien niet gebruikt, de brug niet verwijderen.			
	72	PHOT (*)	Ingang FOTOCEL (N.C.) Werking volgens de logica's "FOTOCEL/ FOTOCEL BIJ SLUITING". Indien niet gebruikt, de brug niet verwijderen.			
	73	FAULT 1	Ingang controle veiligheidsinrichtingen aangesloten op PHOT.			
	74	BAR / BAR CL / BAR TEST / BAR CL TEST / BAR 8K2 / BAR CL 8K2 (*)		Ingang gevoelige rand (N.C.). Indien niet gebruikt, de brug niet verwijderen		
				<b>SHYRA AC SL</b>		
				<b>Dip BAR/8K2</b>	<b>Dip verificatie ingang rand</b>	<b>Dip werking rand</b>
OFF				OFF	OFF	Ingang NC, zonder verificatie, omkering tijdens openen en sluiten ( <b>BAR</b> )
OFF				OFF	ON	Ingang NC, zonder verificatie, omkering enkel tijdens sluiten, stop tijdens openen ( <b>BAR CL</b> )
OFF				ON	OFF	Ingang NC, met verificatie, omkering tijdens openen en sluiten ( <b>BAR TEST</b> )
OFF				ON	ON	Ingang NC, met verificatie, omkering enkel tijdens sluiten, stop tijdens openen ( <b>BAR CL TEST</b> )
ON				OFF	OFF	Ingang 8K2, omkering tijdens openen en sluiten ( <b>BAR 8K2</b> )
ON				OFF	ON	Ingang 8K2, omkering enkel tijdens sluiten, stop tijdens openen ( <b>BAR CL 8K2</b> )
<b>SHYRA AC BA</b>						
<b>Dip BAR/8K2</b>	<b>Dip verificatie ingang rand</b>					
OFF	OFF		Ingang NC, zonder verificatie, omkering enkel tijdens sluiten, stop tijdens openen ( <b>BAR CL</b> )			
OFF	ON		Ingang NC, met verificatie, omkering enkel tijdens sluiten, stop tijdens openen ( <b>BAR CL TEST</b> )			
ON	OFF		Ingang 8K2, omkering enkel tijdens sluiten, stop tijdens openen ( <b>BAR CL 8K2</b> )			
75	FAULT 2		Ingang controle veiligheidsinrichtingen aangesloten op BAR/BAR CL.			
Antenne	Y	ANTENNE	Ingang antenne.			
	#	SHIELD	Een antenne gebruiken afgestemd op 433MHz. Voor de aansluiting Antenne-Ontvanger coaxiaalkabel RG58 gebruiken. De aanwezigheid van metalen massa's op de antenne, kan de radio-ontvangst storen. In geval van gebrekkige reikwijdte van de zender, de antenne naar een meer geschikt punt verplaatsen.			

(\*) Als er inrichtingen type "D" geïnstalleerd worden (zoals gedefinieerd door EN12453), die anders dan trusted aangesloten zijn, verplicht halfjaarlijks onderhoud voorschrijven.  
 (\*) Dans l'Union européenne appliquez la EN12453 pour les limites de force et la EN12445 pour la méthode de mesure.

## TABEL "A"- PARAMETERS

 Elke wijziging aan parameters/logica dient te worden bevestigd door meer dan 5s op S2 te drukken

TRIMMER	Parameter	 min.	 max.	 default	Beschrijving
T1	Tijd automatische sluiting [s]	0	120	0	Wachttijd vóór de automatische sluiting. <b>OPMERKING: Instellen op 0, indien niet gebruikt.</b>
T2	Werktijd [s]	5	120	50%	<b>SHYRA AC SL</b> Regel de werktijd van de motoren. De motoren komen tot stilstand als deze tijd is verstreken. Regel de tijd door een enkele seconde meer in te stellen na het stoppen van de poortvleugel als elektrische eindaanslagen worden gebruikt. <b>SHYRA AC BA</b> Werktijd van de motor(en) onveranderd op <b>15 seconden</b> . trimmer minimaal: input <b>60-61 CLOSE</b> . trimmer maximaal: input <b>60-61 START</b> .

# INSTALLATIEHANDLEIDING

TABEL "B" - LOGICA'S

Elke wijziging aan parameters/logica dient te worden bevestigd door meer dan 5s op S2 te drukken

DIP	Logica	Default	Uitgevoerde instelling aanvinken	Beschrijving																																																															
1	Programmering afstandsbedieningen	ON	ON	Hiermee wordt de opslag van de afstandsbedieningen via radio geactiveerd: 1- Na elkaar drukken op de verborgen toets en de normale toets (T1-T2-T3-T4) van een reeds opgeslagen afstandsbediening in standaardmodus via het menu radio. 2- Binnen 10 sec. drukken op de verborgen toets en de normale toets (T1-T2-T3-T4) van een afstandsbediening die moet worden opgeslagen. De ontvanger verlaat de programmeringsmodus na 10 sec., binnen deze tijd is het mogelijk nieuwe afstandsbedieningen in te voeren. Voor deze modus is de toegang tot het bedieningspaneel niet vereist. BELANGRIJK: Voor de activering van de automatische invoer van nieuwe afstandsbedieningen, klonen en replay.																																																															
			OFF	Deactiveert het via radio opslaan in het geheugen van de afstandsbedieningen en het automatisch invoeren van de klonen. De afstandsbedieningen worden alleen opgeslagen door middel van het speciale Radio menu of automatisch met de replays. BELANGRIJK: Deactiveert de automatische invoer van nieuwe afstandsbedieningen, klonen																																																															
2	BAR / 8K2	OFF	ON	Ingang geconfigureerd als Bar 8k2 (Fig.G). Ingang voor resistieve rand 8K2. Het commando draait de beweging 1 sec. om.																																																															
			OFF	Ingang geconfigureerd als Bar, gevoelige rand (Fig.G). Het commando draait de beweging 1 sec. om.																																																															
3	Controle ingang fotocel	OFF	ON	Activeert de controle van de beveiligingen op de ingang PHOT. (Fig.G)																																																															
			OFF	Controle van de beveiligingen op de ingang PHOT niet geactiveerd. (Fig.G)																																																															
4	Controle ingang rand	OFF	ON	Activeert de controle van de beveiligingen op de ingang BAR. (Fig.G)																																																															
			OFF	Controle van de beveiligingen op de ingang BAR niet geactiveerd. (Fig.G)																																																															
5	Fotocellen bij sluiting	OFF	ON	In geval van verduistering is de werking van de fotocel bij opening uitgesloten. In sluitingsfase, wordt er onmiddellijk omgekeerd.																																																															
			OFF	In geval van verduistering zijn de fotocellen zowel bij opening als bij sluiting actief. Door verduistering van de fotocel bij sluiting wordt de beweging omgekeerd na de vrijgave van de fotocel.																																																															
6	Werking ingang rand	OFF	<b>SHYRA AC SL</b>																																																																
			ON	Rand met omkering uitsluitend geactiveerd tijdens het sluiten, tijdens het openen wordt de beweging gestopt.																																																															
			OFF	Rand met omkering in beide richtingen geactiveerd																																																															
			<b>SHYRA AC BA</b>																																																																
			ON	Niet in gebruik																																																															
			OFF	Niet in gebruik																																																															
7	Vertragsafstand	OFF	ON	<b>SHYRA AC SL</b> Sluit 3 seconden na de vrijgave van de fotocellen, alvorens te wachten op het einde van de ingestelde TCA																																																															
			OFF	<b>SHYRA AC BA</b> Sluit 1 seconden na de vrijgave van de fotocellen, alvorens te wachten op het einde van de ingestelde TCA																																																															
				Logica niet actief																																																															
8	Werking residentieel / gemeenschappelijk	OFF	ON	Stel de werking van de automatisering in: ON = Gemeenschappelijk																																																															
			OFF	OFF = Residentieel																																																															
				<table border="1" style="width: 100%; border-collapse: collapse;"> <thead> <tr> <th colspan="3">Reactie bij ingang <b>START</b> (bekabeld of radio)</th> </tr> <tr> <th></th> <th style="text-align: center;">Residentieel</th> <th style="text-align: center;">Gemeenschappelijk</th> </tr> </thead> <tbody> <tr><td>GESLOTEN</td><td>Opent</td><td>Opent</td></tr> <tr><td>BIJ SLUITING</td><td>Stop</td><td>Opent</td></tr> <tr><td>OPEN</td><td>Sluit</td><td>Sluit</td></tr> <tr><td>BIJ OPENING</td><td>Stop + TCA</td><td>Geen effect</td></tr> <tr><td>NA STOP</td><td>Opent</td><td>Opent</td></tr> </tbody> </table> <table border="1" style="width: 100%; border-collapse: collapse;"> <thead> <tr> <th colspan="3">Reactie bij ingang <b>OPEN</b> (bekabeld):</th> </tr> <tr> <th></th> <th style="text-align: center;">Residentieel</th> <th style="text-align: center;">Gemeenschappelijk</th> </tr> </thead> <tbody> <tr><td>GESLOTEN</td><td>Opent</td><td>Opent</td></tr> <tr><td>BIJ SLUITING</td><td>Opent</td><td>Opent</td></tr> <tr><td>OPEN</td><td>Houdt open + TCA</td><td>Houdt open + TCA</td></tr> <tr><td>BIJ OPENING</td><td>Geen effect</td><td>Geen effect</td></tr> <tr><td>NA STOP</td><td>Opent</td><td>Opent</td></tr> </tbody> </table> <table border="1" style="width: 100%; border-collapse: collapse;"> <thead> <tr> <th colspan="3">Reactie bij ingang <b>VOETGANGER</b> (radio):</th> </tr> <tr> <th></th> <th style="text-align: center;">Residentieel</th> <th style="text-align: center;">Gemeenschappelijk</th> </tr> </thead> <tbody> <tr><td>GESLOTEN</td><td>Gaat gedeeltelijk open</td><td>Gaat gedeeltelijk open</td></tr> <tr><td>BIJ SLUITING</td><td>Stop</td><td>Gaat gedeeltelijk open</td></tr> <tr><td>OPEN</td><td>Sluit</td><td>Sluit</td></tr> <tr><td>BIJ OPENING</td><td>Stop + TCA</td><td>Geen effect</td></tr> <tr><td>NA STOP</td><td>Gaat gedeeltelijk open</td><td>Gaat gedeeltelijk open</td></tr> </tbody> </table>	Reactie bij ingang <b>START</b> (bekabeld of radio)				Residentieel	Gemeenschappelijk	GESLOTEN	Opent	Opent	BIJ SLUITING	Stop	Opent	OPEN	Sluit	Sluit	BIJ OPENING	Stop + TCA	Geen effect	NA STOP	Opent	Opent	Reactie bij ingang <b>OPEN</b> (bekabeld):				Residentieel	Gemeenschappelijk	GESLOTEN	Opent	Opent	BIJ SLUITING	Opent	Opent	OPEN	Houdt open + TCA	Houdt open + TCA	BIJ OPENING	Geen effect	Geen effect	NA STOP	Opent	Opent	Reactie bij ingang <b>VOETGANGER</b> (radio):				Residentieel	Gemeenschappelijk	GESLOTEN	Gaat gedeeltelijk open	Gaat gedeeltelijk open	BIJ SLUITING	Stop	Gaat gedeeltelijk open	OPEN	Sluit	Sluit	BIJ OPENING	Stop + TCA	Geen effect	NA STOP	Gaat gedeeltelijk open	Gaat gedeeltelijk open
Reactie bij ingang <b>START</b> (bekabeld of radio)																																																																			
	Residentieel	Gemeenschappelijk																																																																	
GESLOTEN	Opent	Opent																																																																	
BIJ SLUITING	Stop	Opent																																																																	
OPEN	Sluit	Sluit																																																																	
BIJ OPENING	Stop + TCA	Geen effect																																																																	
NA STOP	Opent	Opent																																																																	
Reactie bij ingang <b>OPEN</b> (bekabeld):																																																																			
	Residentieel	Gemeenschappelijk																																																																	
GESLOTEN	Opent	Opent																																																																	
BIJ SLUITING	Opent	Opent																																																																	
OPEN	Houdt open + TCA	Houdt open + TCA																																																																	
BIJ OPENING	Geen effect	Geen effect																																																																	
NA STOP	Opent	Opent																																																																	
Reactie bij ingang <b>VOETGANGER</b> (radio):																																																																			
	Residentieel	Gemeenschappelijk																																																																	
GESLOTEN	Gaat gedeeltelijk open	Gaat gedeeltelijk open																																																																	
BIJ SLUITING	Stop	Gaat gedeeltelijk open																																																																	
OPEN	Sluit	Sluit																																																																	
BIJ OPENING	Stop + TCA	Geen effect																																																																	
NA STOP	Gaat gedeeltelijk open	Gaat gedeeltelijk open																																																																	

<p><b>www.bft-automation.com</b></p> <p><b>BFT Spa</b></p> <p>Via Lago di Vico, 44 ITALY 36015 Schio (VI) T +39 0445 69 65 11 F +39 0445 69 65 22</p>	<p><b>SPAIN</b> <b>BFT GROUP ITALIBERICA DE AUTOMATISMOS SL</b> Camí de Can Bassa, 6, 08401 Granollers, Barcelona, Spagna</p>	<p><b>UNITED KINGDOM</b> <b>BFT AUTOMATION UK LTD</b> Unit C2-C3 The Embankment Business Park, Vale Road Heaton Mersey Stockport Cheshire SK4 3GL United Kingdom</p>	<p><b>IRELAND</b> <b>BFT AUTOMATION IRELAND</b> Unit D3 City Link Business Park, Old Naas Road, Dublin</p>	<p><b>U.S.A.</b> <b>BFT AMERICAS INC.</b> 1200 S.W. 35th Avenue Suite B Boynton Beach FL 33426</p>
	<p><b>FRANCE</b> <b>AUTOMATISMES BFT FRANCE SAS</b> 50 rue Jean Zay 69800 Saint-Priest, Francia</p>	<p><b>BFT AUTOMATION (SOUTH) LTD</b> Enterprise House Murdock Road, Dorcan, Swindon, England, SN3 5HY</p>	<p><b>CROATIA</b> <b>BFT ADRIA DOO</b> Obrovac 39, 51218, Dražice, Croazia</p>	<p><b>AUSTRALIA</b> <b>BFT AUTOMATION AUSTRALIA PTY</b> 29 Bentley St, Wetherill Park NSW 2164, Australia</p>
	<p><b>GERMANY</b> <b>BFT ANTRIEBSSYSTEME GMBH</b> Faber-Castell-Straße 29, 90522 Oberasbach, Germania</p>	<p><b>PORTUGAL</b> <b>BFT PORTUGAL SA</b> Urb. Pedrulha lote 9 - Apartado 8123, 3025-248 Coimbra Portugal</p>	<p><b>CZECH REPUBLIC</b> <b>BFT CZ SRO</b> Ustecka 533/9, 184 00 Praha 8, Czech</p>	<p><b>EMIRATES</b> <b>BFT MIDDLEEAST FZCO</b> FZS2 AA01 - PO BOX 262200, Jebel Ali Free Zone South Zone 2, Dubai - United Arab</p>
		<p><b>POLAND</b> <b>BFT POLSKA SP ZOO</b> Marecka 49, 05-220 Zielonka, Polonia</p>	<p><b>TURKEY</b> <b>BFT OTOMASYON KAPI</b> Şerifali Mahallesi, no, 34775 Ümraniye/Istanbul, Turchia</p>	<p><b>NEW ZEALAND</b> <b>BFT AUTOMATION NEW ZEALAND</b> 224/A Bush Road, Rosedale, Auckland, New Zealand</p>